



DAISY

Reverse Osmosis User Manual
Ters Osmoz Kullanma Kılavuzu

Innovation has a name.



Dear customer,

Thank you for purchasing a "A.O. Smith" branded water purifier!

You are now the owner of water treatment equipment produced by the world's leading manufacturer of water treatment systems. This equipment produces pure water that can be consumed directly, providing you with a cleaner and healthier source of drinking water.

Please read this user manual carefully before you install and operate your "A.O. Smith branded" water purifier. To achieve maximum efficiency this user manual provides detailed instructions regarding the installation of your water purifier as well as information related to the proper operation and maintenance of your water purifier.

The installation should only be handled by professionals authorized by A.O. Smith Su Teknolojileri A.Ş.

Spare parts used for maintenance and replacement filter should be approved by A.O. Smith Su Teknolojileri A.Ş. before they are installed.

Any degradation of performance caused by the use of spare parts or filters that have not been approved by A.O. Smith Su Teknolojileri A.Ş. will not be covered by our warranty.

If you experience any difficulties during installation or operation, please contact your local distributor to have them carry out repairs or maintenance on your equipment.

CONTENTS

İÇİNDEKİLER

ENG		TR	
SAFETY CONSIDERATIONS	4	GÜVENLİK UYARILARI	26
PRODUCT DESCRIPTION	7	ÜRÜN TANITIMI	29
Brief Introduction	7	Kısa Tanıtım	29
Description of Components	7	Su Arıtma Cihazının Ayrıntılı Profili	29
Electrical Diagram	8	Elektrik Şeması	30
Water Route Map	8	Su Akış Şeması	30
Technical Specifications	9	Teknik Bilgiler	31
Functions of Main Components	9	Ana Bileşenlerin İşlevleri	31
Functions of Accessories	10	Aksesuarların İşlevleri	32
		Su Arıtma Cihazının Özellikleri	32
TRANSPORTATION	10		
INSTALLATION METHODS	10	NAKLİYE	32
Pre-Installation Preparations	10		
Instructions for Proper Installation	11	KURULUM TALİMATLARI	32
		Doğru Kurulum için Uyulması Gereken Talimatlar	32
ADJUSTMENT METHODS	14	AYARLAMA YÖNTEMLERİ	36
LED DISPLAY FUNCTIONS	15	LED EKCRANIN İŞLEVLERİ	37
SIDE STREAM R.O. MEMBRANE	17	SIDE STREAM R.O. MEMBRAN	39
OPERATION WARNINGS	18	KULLANIM UYARILARI	40
MAINTENANCE AND REPAIR	19	BAKIM VE ONARIM	41
Filter Replacement Methods	20	RO Membranın Yıkınması	41
General Information	20	Filtre Değişim Aralıkları	41
		Filtre Değişim Yöntemleri	42
PACKING LIST	21	Genel Bilgiler	42
AFTER-SALES SERVICE	21	ÜRÜN KONTROL LİSTESİ	43
TROUBLESHOOTING GUIDE	22	SATIŞ SONRASI SERVİS	43
		ARIZA GİDERME KILAVUZU	44
		YETKİLİ SERVİSLER	46
		MONTAJ KONTROL KARTI	48
		BAKIM KARTI	49
		GARANTİ BELGESİ	50

Safety Considerations

(Be sure to read and remember these safety considerations)

Make note of the following safety precautions In order to avoid property damage and harm to you and others.

• **Ignoring the following safety precautions could result in risky situations for you, your water purifier and your environment.**

Warnings

If you ignore contents in this section, it may cause permanent damage to the water purifier or cause serious property damage.



Do not disassemble or modify this water purifier on your own!

Unauthorized disassembly or modification of the machine could lead to machine malfunctions or leakage accidents. Please check with the store where you purchased this product for product consultation in order to arrange for repairs.



Do not put heavy objects on the water purifier!

Placing heavy objects on the water purifier may cause damage to the water purifier's external cover or internal components, which in turn could lead to leakage, equipment malfunctions or even serious property damage.

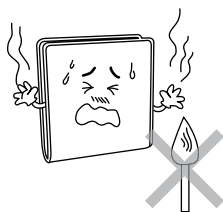

Do not put the water purifier close to a source of flames!

Do not put the water purifier near a source of flames or a place where the temperature is too high as this may cause deformation or melting of the machine, causing damage or leakage, which could lead to serious bodily injury and property damage.

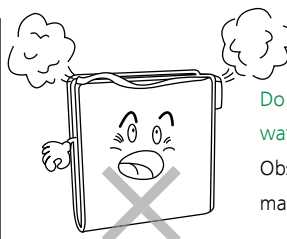

Do not place any objects on top of your water purifier!

Obstructing the heat dissipation may lead to machine damage or fires.



This appliance can be used by 8 years and older children and persons with reduced physical and sensory capabilities only when they have been given supervision or instruction concerning use of the appliance by a person responsible for their safety and they have fully comprehend the possible risks of the appliance.



Children should not be allowed to play with the unit.

Cleaning and maintenance of the unit should not be made by children without supervision.

As this appliance functions with electricity and water, using the device by mentally handicapped people is not advised.

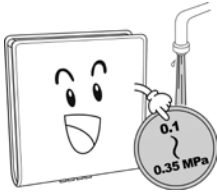

Do not use this water purifier under high pressure conditions!

Operating under high pressure conditions may cause the water purifier pipes to rupture, resulting in leakage, the machine working improperly, or even serious property damage. Recommended inlet pressure is 0.1-0.35 MPa (1 Bar to 3,5 Bars)

In places where inlet water pressure is more than 0.35 MPa (3,5 Bars), it is recommended to use a pressure reducer before the unit.



Use only power supply unit (the supply cord and the plug) that was provided with the unit! Using the non-original power supply unit may affect the performance of the unit negatively and using unqualified parts may damage to the unit.



If the supply cord is damaged, supply an original cord from your A.O.Smith Sales Agent or A.O.Smith Authorized Service!

Using the non-original supply cord unit may affect the performance of the unit negatively and using unqualified parts may damage to the unit.



Do not damage the power cord or the outlet!

Doing so may lead to electric shock, short circuiting or fire.

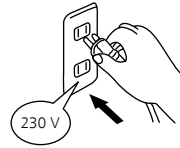

Do not use a power source exceeding the equipment's specified value. Use only 230V AC power!

The electrical current supplied to your equipment by the outlet must not be greater than the specified value; otherwise it may lead to the overheating of your equipment or fire.

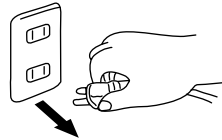

The equipment must be disconnected from the power supply during installation and repairs!

Otherwise it may lead to electric shock.

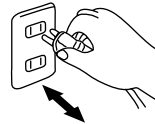

Do not touch the power plug with wet hands! It may lead to electric shock.



Unit should be installed and connected to the water mains by new hose-set that was included in the product package. Old hose-sets should not be reused with the unit.

Otherwise water leakages may occur or the unit's performance may be affected negatively.



Do not use the water purifier when the sewer is blocked up!

If the purifier is used while the sewer is blocked, it may cause waste water to back up into the purifier and pollute the water and parts inside.

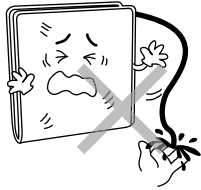

The waste water discharge pipe and waste water rationing device cannot be blocked!

When the waste water discharge pipes and waste water rationing devices are obstructed or clogged, it may lead to high levels of TDS effluent, the RO membrane may get blocked or the water purifier may not work.



Water purifier inlet water temperature should not exceed 38°C!

If the inlet water temperature is over 38°C, it will damage the reverse osmosis membrane leading to membrane failure.



Do not use in conditions under 5°C!

If the ambient temperature falls below 5°C, please be sure to take measures to prevent freezing, such as turning on a heater or air conditioner to prevent leakage or cracked pipes caused by water freezing inside the equipment.



Do not let the machine come in contact with corrosive materials!

These materials could corrode the outer cover and adversely affect various parts of the equipment. Toxic and hazardous compounds could penetrate the water purifier pipes, causing contamination of the water or leakage, which in turn may cause personal damage or property damage.



Do not use this water purifier outdoors!

If this water purifier is used outdoors, it can lead to accelerated aging of the water purifier pipes and parts, which can cause leaking or machine failure.



Do not place the water purifier under direct sunlight!

Placing the water purifier under direct sunlight for a certain period of time may create a breeding ground for microorganisms; decreasing the output water quality and potentially causing the internal components of the water purifier to become contaminated.

Product Description

Brief Introduction

This equipment utilizes the current, most advanced international RO technology. RO technology relies on the artificial reversing of the naturally occurring osmosis phenomena. The RO membranes have pores with a diameter of 0.0001 micron (0.1 nm), so they can effectively remove bacteria, viruses, heavy metals, pesticide residue, and other harmful substances from the water. Produced water is fresh, pure and suitable for direct use.

Description of Components



Daisy

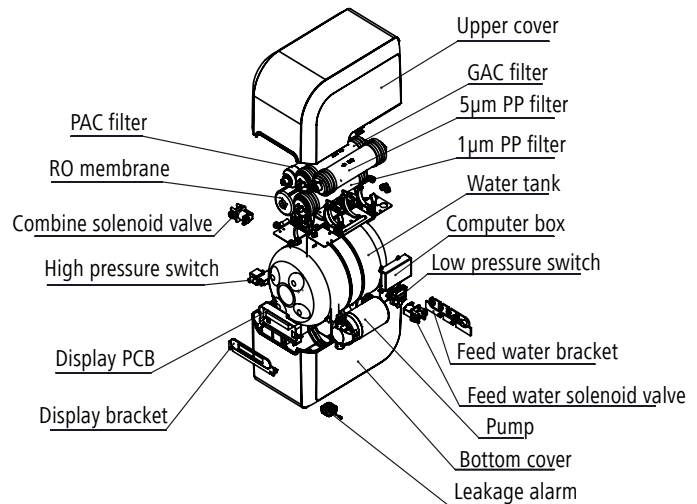

Diagram 1

Electrical Diagram

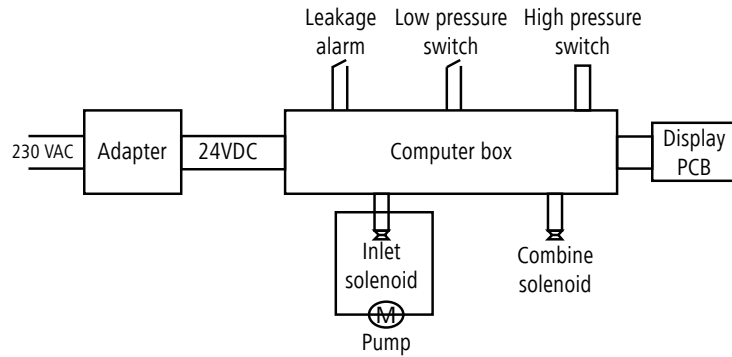

Diagram 2

Water Route Map

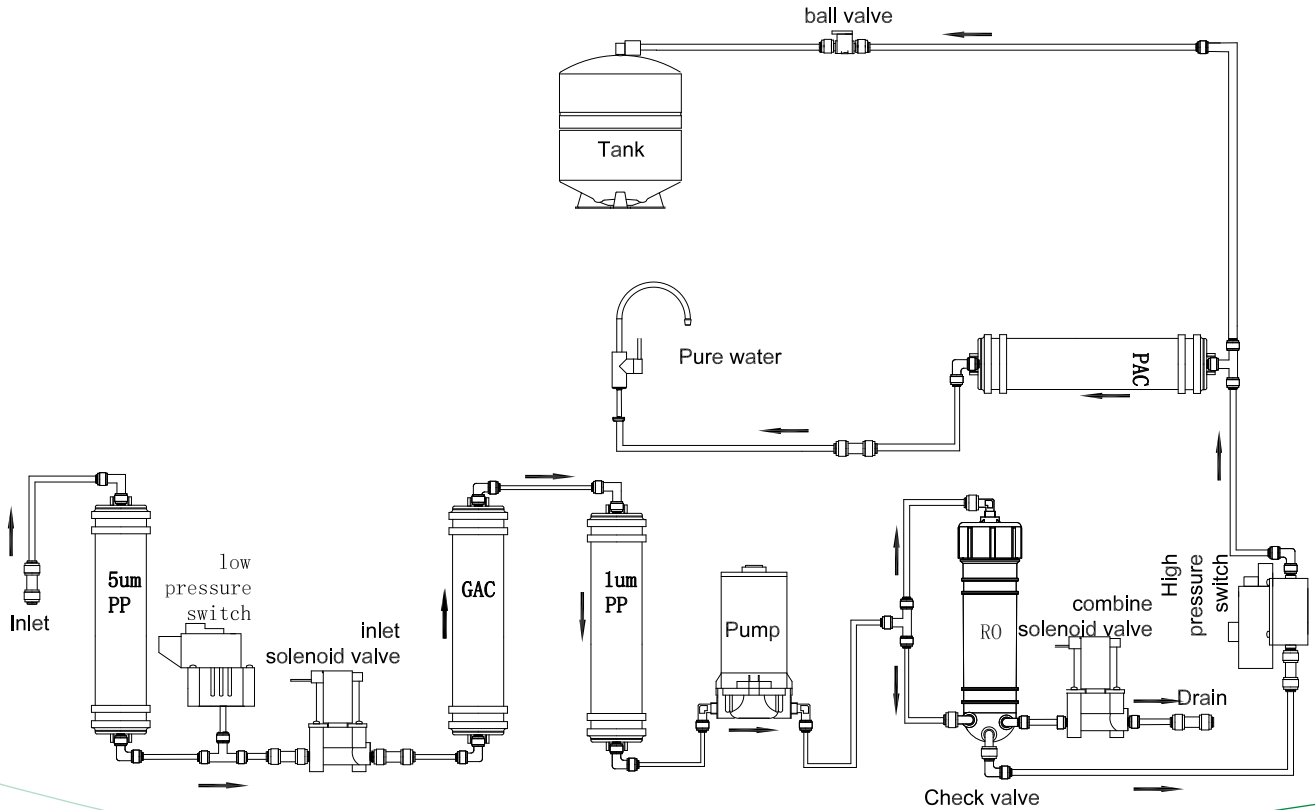

Diagram 3

Technical Specifications

Model No.	DAISY
Voltage	230V AC
Frequency	50 Hz
Power Rating	25 W
Suitable Water Pressure	0.1-0.35 MPa (1 Bar to 3,5 Bars)
Inlet Temperature	5 ~38 °C
Maximum Daily Water TDS Value	≤1000 PPM
Daily Water Production Volume	75 Gallons, approximately 284 Liters
Tank Volume	2.5 Gallons, approximately 9.5 Liters
Flushing Method	Auto Flushing
Electric Shock Protection Type	Class II
Suitable Water Quality	Municipal tap water meeting the GB5749-2006 standarts
Dimensions	270x410x420 mm
Weight	11 kg

Note: the parameters above may change due to product improvements, but the product name plate shall remain the same. TDS refers to influent total dissolved solids.

Note:

$$0.1 \text{ MPa} = 1.02 \text{ Kg/cm}^2 = 14.5 \text{ Psi}$$

$$1 \text{ Psi} = 0.07 \text{ Kg/cm}^2$$

$$1 \text{ Gallon} = 3.785 \text{ Liters}$$

$$75 \text{ GPD} = 75 \text{ Gallons/Day} = 284 \text{ Liters/Day} = 197 \text{ Milliliters/Minute}$$

Functions of the Main Components

The standard configuration of the water purifier that utilizes the current, most advanced international RO technology is as follows:

- **The first stage is a 5-micron PP (Sediment) Filter:**

The pores on the aperture within the PP filter is 5 microns wide so it can effectively filter rust, sand, other larger particles and solid impurities suspended in the water.

- **The second stage is a Granular Activated Carbon (GAC) Filter:**

The filter effectively absorbs chlorine, mould, disinfection by-products, odors, discolorations and other materials suspended in the water.

- **The third stage is a 1 micron PP (Sediment) Filter:**

This filter further removes small particles within in the water, suspended solids, colloids, etc.

- **The fourth stage is the RO membrane:**

The RO membrane with a pore size of 0.0001 micron (0.1 nm), it can effectively remove bacteria, viruses, heavy metals, pesticide residue, and other harmful substances. Produced water is fresh, pure and suitable for direct use.

- **The fifth-stage is a Post Active Carbon (PAC) Filter:**

This filter regulates the taste of water, keeps the water fresh.

Functions of Accessories

- **Storage Tank:** Used to store water filtered by the water purifier.
- **High Pressure Pump:** Boosts pressure to create a stable environment for the RO membrane.
- **Combine Solenoid Valve:** Control the waste water flow and automatically flush the RO membrane.
- **Low Pressure Switch:** Prevents pump idling. When the inlet water pressure is less than 1 Bars or when the inlet water stops, the low-voltage switch automatically shuts off the power source so the machine comes to a halt.
- **High Pressure Switch:** Prevents pump from overdrive. When the pressure tank is full or has reached the set pressure level, power supply is automatically cut off to stop the operation of the machine.
- **Inlet Water Solenoid Valve:** Connects or cuts off incoming water. Operating pressure range is less than ≤ 0.6 MPa.
- **Check Valve:** Also known as a one-way valve, controls the direction of water flow.

- **Transformer:** Converts 230V AC to 24V DC (the machine's safe operating voltage).
- **Computer Control Box:** Control the working status of water purifier.
- **Leakage Alarm:** Detect malfunction of water leakage timely to protect user's safety and avoid the loss of user's property.

Water Purifier Features

- **Side Stream Membrane:** The Side Stream R.O. membrane increases the recovery rate to around 50%, compared to 25% for the regular residential R.O. membrane, and waste water volume is reduced by 56%.
- **Low Noise:** This machine's imported parts offer low noise, few vibrations, long service life, operational quality and reliability;
- **Automatic Control System:** The system controls the whole water production process, such as stopping automatically when there is no inlet water or when the tank is full;
- **Auto Flush Function:** The system can automatically control the water auto flush process for the RO membrane to ensure more reliable and safe operation.

Transportation

Please take into consideration the following points while transporting the device.

- Stock up on top of each other more than 8 pieces.
- Before lifting the packages be sure that fixing tapes below the package are intact.
- Lift the packages holding from bottom.
- Persons, who are vulnerable to heavy lifting should not carry the packages to prevent any health issues.

Installation Methods

Our company recommends that your water purifier is installed by trained professionals as the installation process is somewhat complex and requires the use of various tools. However, if you decide to install the purifier yourself, please refer to the following steps and diagrams:

Pre-Installation Preparations

- Choose the location where the water purifier will be installed
- Confirm the availability of the various tools required for installation
- Confirm that you have all the connectors required for installation
- Make sure to turn off the water supply and electricity before commencing installation

Adjustable Spanner	1
Drill	1
6.2 mm Drilling Bit	1 (Waste water hole)
Hole Saw $\phi 14$ mm	1 (High-speed steel or marble hole saw)
Phillips and Flathead Screwdrivers	1 of each
Scissors	1 pair
14 - 16 mm Wrench	1
19 - 21 mm Wrench	1
Needle Nose Pliers	1

Instructions for Proper Installation

• Method of installing the inlet water metal hose and 3-way inlet water joint:

(If the metal hose diameter is 9 mm the 3 - way inlet water joint must be purchased separately) First, close the inlet water valve. Screw off the metal hose. Remove the 3-way inlet water joint from the water purifier accessories box, screw one end of the inlet water 3-way joint onto the inlet water valve outlet. One end of the unscrewed metal hose should be screwed into the 3-way inlet water joint using the screw nut (See Diagram 4)

• Method of installing the 3-way inlet water joint and inlet water ball valve:

Take out the inlet water ball valve from the water purifier accessories box, wrap one end of the external threads on the ball valve with appropriate teflon tape (See Diagram 5). If you have silica gel, spread a little over the thread and then screw the ball valve into the corresponding hole of the 3-way inlet water joint (See Diagram 5). Take out the Ø 9mm water pipe from the accessories box. Using a pair of scissors, cut a suitable length of pipe and connect one end of the pipe to the inlet water ball valve (See Diagram 6). Finally screw the nut in place.

Warning: In places where inlet water pressure is more than 0.35 MPa(3,5 Bars), it is recommended to use a pressure reducer before the unit.

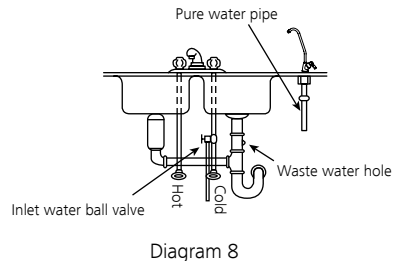
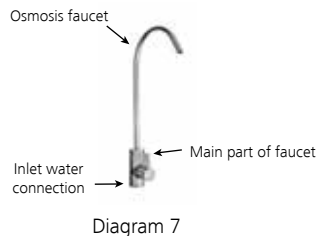
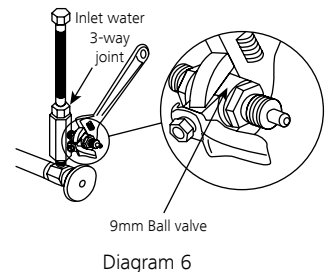
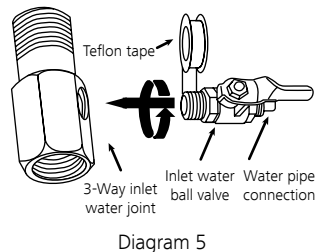
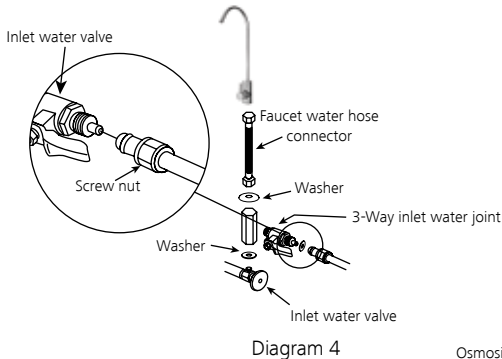

• Installation of the osmosis faucet:

Drill a $\phi 14\text{mm}$ hole in an appropriate position on the counter where the faucet is to be installed. Then take out the faucet from the water purifier accessory box. Begin the installation of the faucet. First put the osmosis neck on the faucet main body (See Diagram 7), then lower the main part of the faucet into the hole you have drilled. Put the spacer on the lower part of the faucet and screw the fixed nut on to the bottom end of the faucet in order to fix the faucet to the counter. Finally, attach the appropriate length of 6mm pipe into the water inlet connection. Attach the 6mm pipe stopper into one end and place it on the 6mm nut. Screw it on the bottom of the faucet (see Diagram 8). If you want to fix the faucet on a wall, please use the faucet hanging piece (when installing be sure to tighten the joints to prevent leakage).

• Installation of the waste water pipe:

Drill a small hole into the sink drain pipe using a $\phi 6\text{mm}$ drill. Take a suitable length of the 6mm water pipe and lay one end just inside the drilled hole (See Diagram 8), put some silica gel where the 6mm pipe and the drain pipe connect to prevent leakage. Use a cable tie to fix the waste water pipe to the drain pipe (for large flow water purifiers; you will need to insert a waste water clip into the drilled drain pipe hole)

- RO Membrane installation

- Installation of the side-stream RO Membrane:

Unscrew the membrane shell cover. Take the inlet water pipe out from the membrane shell cover (see diagram 9). Then, using the filter wrench, open the membrane shell cover. Remove the membrane from its packaging. Then put the end with 4 O-rings into the RO membrane shell (see diagram 9). Finally, screw the membrane shell cover back on and use the membrane shell wrench to tighten the membrane shell cover. Connect the inlet water pipe into the inlet water connector on the membrane shell and screw in the nut. Then place the membrane shell card into the large single clip available and attach the water purifier cover back on.

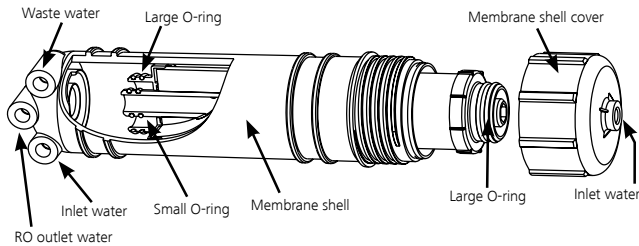

Diagram 9

- Membrane Installation Warnings:

- The package of the reverse osmosis membrane contains a small amount of protective solution in order to prevent microbiological contamination of membrane components during storage and transportation.
- You should pay attention to the direction of the RO membrane during installation.
- When installing the RO membrane; you should first make sure that one end of the membrane has four O-rings;
- During installation, be sure to put the end with the O-ring into the end of the membrane shell with the pure water connection. If you install the reverse osmosis membrane correctly, you will only need a little force to mount it into the membrane shell. If you encounter too much resistance, please do not force the reverse osmosis membrane into the membrane shell. Doing so may cause permanent damage to the membrane shell or membrane components (the membrane manufacturer does not assume responsibility for returned components due to damages incurred during installation).
- Do not cut or try to disassemble the replaced membrane. RO membrane can filter microorganisms and cutting or harming RO membrane may risk on you and your environments health.

• Installation of the pipes

- Before installing the pipes, make sure that the surface of the pipe is smooth. Cut the pipe on the front-end perpendicular with the length of the tube with scissors and then make the cut section round before inserting inside (see diagram 10 for the correct way of cutting); If the pipe is not round, but still elliptical and then is inserted inside, it will damage the O-ring and cause water leakage.
- While installing the water pipe, it will get stuck at the first bayonet before the pipe is completely seized by the connectors. Push it hard until the pipe reaches the end. If the pipe cannot be inserted into the deepest end, it probably breaks away when transferring the pressure. (see diagram 11)
- When removing the water pipe, push in the jack catch first and then pull out the pipe (see diagram 12).
- After the water pipes have been connected, safety clips should be installed on the quick fittings to avoid the fittings to break away. (see diagram 13)

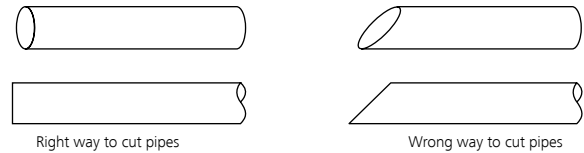

Diagram 10

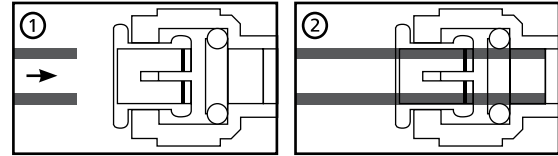

Diagram 11

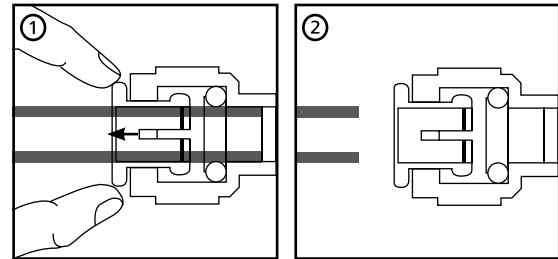

Diagram 12

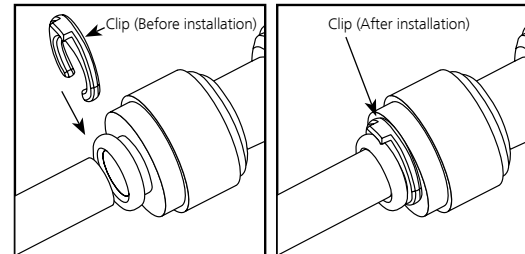

Diagram 13

Installation Notes

- When installing the water pipes, you should not install a drain stopper. Furthermore, the screw nut on the water pipe bottom connector should have no wire teeth exposed.
- If the inlet water pipe is 9mm, you should ensure that the inlet water pipe and connector have 30-40cm of straight piping to avoid pipe bursting accidents caused by bending of the pipe.
- If the power cord wiring needs to be longer, extend the cord according to the wiring requirements and use an 8mm pinched tube to wrap around the connection. Later, wrap insulating electrical tape on the outside surface. Do not place the cord on the floor. The cord should be suspended in the air or should follow a path above ground.
- During installation, make sure that there is no electrical wiring or water pipes embedded inside the walls where you will do the drilling.

Adjustment Methods

Make sure that the water route connections are correct, proper power supply is used and water supply is suitable.

Then, follow these steps to adjust the purifier:

- Open the tap water inlet valve and the water purifier inlet water ball valve and plug the purifier in the power outlet (See Diagram 14). Close the storage tank ball valve, then automatically start a 120 second flushing process, water will start to drain through the discharge outlet.
- Wait for the water purifier to operate stably (for about 5-10 minutes). Check each connection to make sure they are secure. Check to see if there is any leakage from the membrane shell, filters, etc.
- Close the pure water osmosis faucet and storage tank ball valve. Wait approximately 30 seconds. Check to see whether or not the water purifier waste water and high pressure pump have stopped working.
- Open the osmosis faucet. Check to see if the water is flowing through the faucet. If not, check to see whether the tap water pressure is too low or whether or not the high pressure switch can be reset automatically.
- Wait until the machine is operating properly, then close the inlet water ball valve. After a short period of time, check to see if the machine stops working, if it does not stop working, check to see whether or not the low-pressure switch can be reset.
- Perform a second check to make sure everything is ok. Now your water purifier is ready for use.

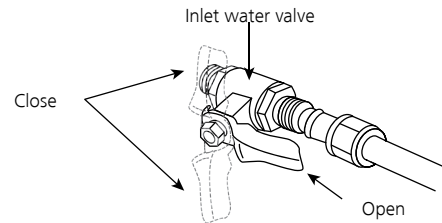

Diagram 14

LED Display Functions



Work: When the machine is producing water, this icon will lit up.

Source: When the machine has no inlet water or the inlet water is not enough, this icon will lit up and the alarm will buzz..

Full: When the water tank is full and the unit is in standby mode, this icon will lit up.

RO (Membrane Life Status): This icon indicates the remaining life of RO membrane filter.

1/2/3/5 (Filter Life Status): These numbers indicate the remaining life of four different filters.



Work

- This icon will lit up only when the unit is producing water.
- When the unit is in standby mode, this icon will be off.



Source

- When the machine has no inlet water or the inlet water is not enough, this icon will lit up and the alarm will buzz.
- Alarm will buzz 8 times, after the buzzing, alarm will be shut and this icon will blink on the display.
- Alarm will buzz 8 times only once but everytime when the water cut, the alarm will buzz again.
- This function and alarm will activated when water is cut no matter the unit is treating water or in standby.



Full

- When the water tank is full and in standby mode, this icon will lit up.
- When the unit is treating water, this icon will be off.



RO (Membrane Life Status)

- This icon indicates the remaining life of RO membrane filter inside the unit.
- When RO icon is off, it means RO membrane filter can be used normally.
- When RO icon lits lightly and alarm is buzzing 4 times, it means RO membrane filter should be replaced soon, After the icon lits lightly on the display, the alarm will buzz 4 times everytime the unit is treating water. This icon will remain until the RO membrane filter is replaced.
- When RO icon is blinking and alarm is buzzing 8 times, it means RO membrane filter can not be used and needs replacing immediately. The unit should be stopped functioning and call the After Sales Service for RO membrane filtre replacement
After the icon starts blinking on the display, the alarm will buzz 8 times everytime the unit is treating water. This icon willll remain blinking until the RO membrane filter is replaced.
- This function and alarm will be activated no matter the unit is treating water or in standby.

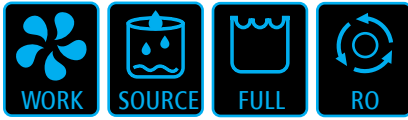

Leakage Sensor and Alarm

- When there is a water leakage inside the unit, solenoid valve will cut the water and leakage alarm will be activated. .
- When Leakage Alarm is activated all icons of Work, Source, Full and RO will be blinking together and alarm will buzz continuously.
- Alarm can be off only when the power source is the unit is cut and reconnected to power again. sadece cihazın güç kaynağı kesilip tekrar güç kaynağına bağlandığında kesilir.
- Leakage alarm will be activated and the inlet water will be automatically cut off no matter the unit is treating water or in standby.



1/2/3/5 (Filter Life Status)

- These numbers indicates the remaining life of four different filters. When the remaining of filter life changes, the color of these icons will change.
- Number 1 indicates 5 µm Sediment Filter, Number 2 indicates GAC filter, Number 3 indicates 1 µm Sediment Filter and Number 5 indicates PAC Filter.
- When icon is Green, the filter can be used normally
- When the icon turns to Orange and alarm is buzzing 4 times, it means the filter should be replaced soon, After the icon turns orange on the display, the alarm will buzz 4 times everytime the unit is treating water, this icon will remain until the related filter is replaced.
- When the icon turns Red and alarm is buzzing 8 times, it means the related filter can not be used and needs replacing immediately. The unit should be stopped functioning and call the After Sales Service for filtre replacement After the icon starts blinking on the display, the alarm will buzz 8 times everytime the unit is treating water. This icon will remain blinking until the RO membrane filter is replaced.
- This function and alarm will be activated no matter the unit is treating water or in standby.

• Select/Reset button:

When the filters' life up to the it's rated service life, customer should contact the after-sale staff to change the filter. after changing the filter should reset the filter life through Select/Reset button. The select and reset button in the computer box and display PCB.

- (1)Select/Reset button in computer box. Press the 'Select ' button to select the corresponding filter icon, the corresponding filter icon will blinking, then press the Reset button 3 seconds to reset the corresponding filter life, the color of the filter icon will from red to green. if reset the RO's life, the RO icon will extinguish. if want to reset all the five stages filter, press the select and reset button at the same time about 5 seconds.

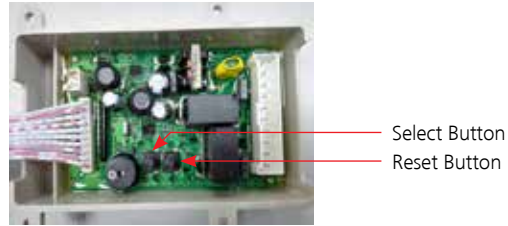

- (2)Select/Reset button in display PCB. There is only one button on the display PCB. Press the button to select the corresponding filter icon, then press the button about 5 seconds to reset the corresponding filter life. If want to reset all the five stages filter life, press the button about 20 seconds.



CAUTION: The reset/select button on the display PCB and computer box can operate separately, they can realize the same function.

THESE RESET/SELECT BUTTONS SHOULD BE OPERATED BY ONLY AFTER SALES SERVICES.

Side Stream R.O. Membrane

Side Stream R.O. Membrane Technology is a special innovation by A.O.Smith. Side Stream R.O. Membrane use patented MLSB Screw-type Technology.

MLSB (multi-leaves single-bag) membrane has vertical inflow and concentrate water direction; longer and narrower inflow passage thus app. 2,8 times higher surface flow rate. Higher flow rate can reinforce the effect of surface flush, of R.O. membrane, reduce the rate of concentration polarization, blockage, scale formation, waste water discharge, and increase the salt rejection rate.

The Side Stream R.O. membrane increases the recovery rate to around 50%, compared to 25% for the regular residential R.O. membrane, and waste water volume is reduced by 56%.

Combined with MLSB Screw-type Technology, Side Stream R.O. Membrane creates the world's highest utilization rate for residential membranes, reaching 85-90% compared to only 70% for traditional membranes.

With patented full flush function, it completely solves the traditional water purifier problem of having no way for the concentrate water to flush out of the membrane when the tank is full, leading to membrane scale and pollution problems. The optimal flushing design reduces flushing discharge by 50% and extends the service life of the membrane by 1,5 times.

Advantages

- Less Waste Water: It can reduce 56% waste water, energy saving, en vironmental protection, enjoy low carbon living;
- More Pure Water: It can increase 66% pure water, more efficient and highest utilization;
- High Salt Rejection: Its salt rejection can be more than 95%, which is the top level of residential membrane;
- Long Life: By less concentration polarization, it has a low risk contamination and long life span app. ;
- Reliable Structure: It has water hammer and attack protection, mistake-proof design to prevent wrong installation;
- Better Sealing: Two o-ring design, completely leak tight, insure pure water quality;
- Compact Size: 10% smaller, more compact, lighter design.



More	66%	pure water
Less	56%	waste water
Prolong	1.5 times	of RO filter

Operation Warnings

- The major components of this product are manufactured using plastic. When using the water purifier, always observe the integrity of the equipment in order to ensure safe operation.
- The package of the reverse osmosis membrane contains a small amount of protective solution in order to prevent microbiological contamination of membrane components during storage and transportation. The PAC filter may emit activated carbon powder the first time it is used. So do not open the water storage tank during the first hour when the water purifier is put into operation. It is recommended that the water produced during this period is disposed of. Otherwise, the taste of the pure water may be unusual.
- When you first use the storage tank it is recommended that you discard the first tank of water; otherwise it may result in abnormal tasting pure water.
- When you first operate the water purifier, the pure water TDS value may be a little high. After operating for some time, the TDS value of the pure water produced will gradually decrease until it is stable.
- When you are using the water purifier, the inlet water ball valve should be opened and the pure water faucet needs to be turned on. When you are not using water turn off the water faucet, the high pressure switch will automatically cut off the water supply.
- When the unit is not operated for long periods of time, occurrence of microbiological contamination is possible. To prevent any microbiological contamination, it is recommended to operate the unit at least twice a week. Otherwise, the water can have a smell.
- When any of the following situations occur, immediately disconnect the water purifier water source (close the inlet water ball valve) and/or the power source and carry out repairs.
 - If the water purifier pipes or related components are leaking.
 - If the water purifier and/or components stop working.
 - If any components leak electricity.
 - If there are any other anomalies or failures.
- When you go out or do not use the machine, disconnect the water purifier's water source (close the inlet water ball valve) and/or power source.
- If the water purifier parts are damaged, it is recommended that the water purifier be entrusted to the manufacturer or distributor, service center, or specialized technical personnel for replacement to prevent loss caused by improperly performed maintenance, the manufacturer assumes no liability for losses incurred as a result of operation or use that does not conform with the instructions and reminders specified herein.

Maintenance and Repair

Flushing the RO Membrane

As water passes through the RO membrane, impurities and bacteria are retained on the membrane surface, so you should regularly flush the machine to ensure that the RO membrane performance is optimized.

- **Flushing method:** Automatic flushing.
- **Flushing step:** The membrane will be automatically flushed for 15 seconds each time the water purifier is turned on.

Filter Replacement Intervals

- The filter replacement cycles for the various filters used in this purifier is derived from statistical indicators on the estimates of average tap water usage. If there are considerable discrepancies between the users supply water quality, utilization rates and average indicators, there will be more obvious differences between the filters actual replacement intervals and estimated life-cycles and users may experience premature filter clogging, premature failure, etc. If this occurs, filter replacement intervals should be based on actual usage conditions. You should also contact your local after-sales service department immediately to inform them of the situation.
- This machine's estimated filter replacement cycle is based on average household water consumption and is suitable only for residential use, do not install this machine in places that require large volumes of water. If the water volume requirements are large, our company offers appropriate equipment tailored for commercial applications.
- According to economic statistics on municipal tap water, a three person family on average uses 10L of water a day. According to the water volume and inlet water quality conditions, approximate filtering volumes are as follows:

PROGRESSION	USAGE PERIOD
First: 5-micron PP filter	6-12 Months
Second: GAC filter	6-12 Months
Third: 1-micron PP filter	12-18 Months
Forth: Reverse Osmosis Membrane	24-36 Months
Fifth: PAC filter	12-18 Months

Important Note:

Water quality has a great influence on the life-cycle of the filters. The lifespan of the RO membrane is affected by many factors.

The table above represents the lifespan of filters under standard conditions. In actual usage, due to the fact that water quality may be different, the lifespan of the filters may exceed or may be lower than the abovementioned estimates.

The above data is provided for reference only. Under normal circumstances, if you witness the following indications, you should consider replacing your filters:

- Poor water quality, taste declines, TDS value of water rises TDS value of water;
- Water flow is significantly reduced. Check to see if the filter or membrane is blocked (determine that it was not caused by a temperature drop);
- If the filter's outer surface is covered in mud or the filter has significantly changed color;
- If serious filter clogging leads to no pure water flow from the unit.

Filter Replacement Methods

• Replacing the quick change filters

First close the inlet water ball valve. Pull out the water pipes on the both ends of the old filter cartridge. (see diagram 10, 11 for the usage method of quick fittings). Throw away the old filter cartridges. Then make the connection of the new inline filters on the both ends.

Finally put the filter cartridge into the big clip. Pay close attention to the arrow on the filter cartridge and connect the filter cartridge with the water pipes following the arrow direction, the left side is for outlet water and the right side for inlet water.(see diagram 15).

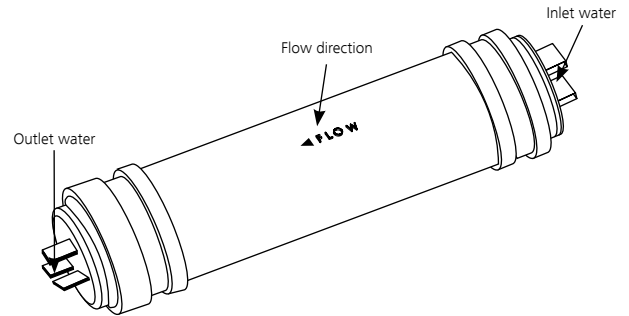

Diagram 15

IMPORTANT:

It is recommended that filter replacement is carried out by qualified after-sales staff.

Always use gloves when replacing the filters. Replaced filters should be disposed in a tightly closed garbage bag.

General Information

• RO membrane water production volume

The water output volume of the RO membrane component is influenced by inlet water pressure and water temperature. Your equipment's declared volume of 75GPD is tested under a net pressure of 0.5MPa and inlet water temperature of 25C . If net pressure is less than 0.5MPa or if the inlet water temperature is less than 25C, water output volume of the RO membrane component will be less than 75GPD.

• Storage tank capacity

The storage tank on your equipment has a stated capacity of 2.5G. However this figure is its theoretical capacity and its actual storage capacity is about 70%-80% of the stated value, which is app. 2G

• Disposal of old filters

After replacing old filters, they cannot be cleaned and reused; it is recommended that you dispose of them with solid waste garbage.

Packing List

Main machine (Including Storage tank)	1 Unit
R.O. Membrane	1
Water pipe	1 Roll
Intstallation manual (including Warranty Card)	1
Osmosis Faucet	1
Membrane shell wrench	1
Electric adaptor	1
Waste water clip	1
Accessories bag	1 bag
- Inlet water 3-way connector	1
- Inlet water ball valve	1
- Faucet hanging piece	1
- 1/4" quick fitting clip	2

After-Sales Service

- If your water purifier exhibits abnormal behavior, please turn off the water source immediately, cut off the power source and contact your local vendor.

Notes

- Our company reserves the right to change product design, configuration, and specifications without prior notice.
- Our company assumes no liability for problems that may occur as a result of technical or editorial errors, omissions or printing problems contained herein.

Troubleshooting Guide

FAILURE EXPERIENCED	REASON	SOLUTION METHOD
The machine will not start	<ul style="list-style-type: none"> • The power source is not connected. • Low inlet water pressure or no water. • Low-pressure switch failure, cannot connect the power source. • High-pressure switch cannot be restored. • Switch Mode Power Supply is burned out. • High-pressure pump burned out. • Transformer burned out. 	<ul style="list-style-type: none"> • Check the power source or the power source plug. • Check the inlet water pressure. • After connecting the inlet water, measure the resistance, replace. • After letting off the pressure, measure the resistance, replace. • Measure the output voltage, replace. • Replace the high-pressure pump. • Check the transformer input voltage/overload.
The high pressure pump is working properly, but no water is being produced	<ul style="list-style-type: none"> • High-pressure pump has lost pressure. • A pre-filter is blocked. • Check valve is blocked. (waste water, no pure water) • The RO Membrane is plugged. 	<ul style="list-style-type: none"> • Measure the water pump pressure, replace. • Observe the pure water and waste water, replace the pre-filter. • Replace the check valve. • Clean or replace the RO membrane.
The storage tank is full but no pure water is flowing out	<ul style="list-style-type: none"> • Storage tank doesn't have enough pressure. • PAC filter is plugged. • High-pressure pump pressure is not reaching 0.3MPa, the storage tank internal pressure cannot reach the set high pressure. 	<ul style="list-style-type: none"> • Inflate the storage bucket, empty tank pressure should be between 0.05 and 0.07MPa. • Replace the PAC filter. • Measure the pressure from the water pressure pump, replace.
The machine produces continuous pure water	<ul style="list-style-type: none"> • High-pressure problem. • High-pressure pump has lost pressure. • Shut-off valve is faulty. 	<ul style="list-style-type: none"> • Measure the pressure. • Measure the water pump pressure, replace. • Replace the shut-off valve.
The machine is turned off but waste water has not stopped	<ul style="list-style-type: none"> • Shut-off valve failed, cannot effectively cut off the water supply. • Check valve has lost pressure. (small W.W. flow rate) 	<ul style="list-style-type: none"> • Observe the waste water, replace the shut-off valve. • Observe the waste water, replace the check valve.
After the machine is filled with water, the machine starts repeatedly	<ul style="list-style-type: none"> • Check valve has lost pressure. • High-pressure switch failure. • System is exhibiting a loss of pressure. 	<ul style="list-style-type: none"> • Replace the check valve. • Replace the high pressure switch. • After checking the check valve, check whether there is water leakage in the pipelines.
The pure water flow is small or not flowing	<ul style="list-style-type: none"> • Pre-filter is plugged. • RO membrane is plugged. • Shut-off valve failure. • Check valve is plugged. • PAC filter is plugged. • High pressure pump pressure is not enough. 	<ul style="list-style-type: none"> • Replace the pre-filter. • Wash or replace the RO membrane. • Replace the shut-off valve. • Replace the check valve. • Replace the PAC filter. • Measure the high pressure pump water pressure, replace.

FAILURE EXPERIENCED	REASON	SOLUTION METHOD
No or little decrease in TDS value in product water	<ul style="list-style-type: none"> • RO membrane connector o-ring deformed. • RO membrane ruptured/aperture enlarged. 	<ul style="list-style-type: none"> • Replace o-ring. • Replace RO membrane.
Machine not treating water after replacing filter cartridge	<ul style="list-style-type: none"> • Air in the tubing. 	<ul style="list-style-type: none"> • Vent the air in the tubing.
Pressurized motor continues to restart frequently	<ul style="list-style-type: none"> • Outlet check valve not blocking water completely. • Leakage in the tubing. 	<ul style="list-style-type: none"> • Replace check valve. • Lock tightly/replace tubing.
Booster pump motor burned out	<ul style="list-style-type: none"> • Abnormal frequent start up and overheat. 	<ul style="list-style-type: none"> • Replace booster pump.
Motor does not pump up the pressure	<ul style="list-style-type: none"> • Air in the motor. • Pre-filter is blocked. 	<ul style="list-style-type: none"> • Vent the air. • Replace pre-filter.
Transformer smell	<ul style="list-style-type: none"> • Power input specification error. • Power source is burned/failed. 	<ul style="list-style-type: none"> • Check if power input complies with standard specs. • Check the power source, replace if necessary.
RO water smells or tastes strange	<ul style="list-style-type: none"> • PAC filter is saturated. • Intermittent usage, water ceases flowing. 	<ul style="list-style-type: none"> • Replace PAC filter. • Drain tank water/replace PAC filter cartridge.
Filter cartridge junction leakage	<ul style="list-style-type: none"> • Filter housing not locking tightly. • Filter housing o-ring deformed. 	<ul style="list-style-type: none"> • Lock housing tightly. • Replace housing o-ring.



Değerli müşterimiz,

"A.O. Smith" markalı su arıtma cihazlarını tercih ettiğiniz için teşekkür ederiz!

Artık, dünyanın lider su arıtma sistemleri üreticisi tarafından imal edilen su arıtma ekipmanlarına sahipsiniz. Bu ekipman doğrudan içilebilen, saf su üreterek size daha temiz ve sağlıklı su elde etme imkanı sunar.

Lütfen, "A.O. Smith" markalı su arıtma cihazınızın kurulumunu gerçekleştirmeden ve cihazınızı çalıştırmadan evvel bu kullanım kılavuzunu dikkatlice okuyun. Bu kullanım kılavuzu su arıtma cihazınızın kurulumu ve ayrıca cihazınızdan azami oranda verim almanızı sağlamak için cihazın doğru şekilde çalıştırılması ve bakımı hakkında detaylı bilgiler içermektedir.

Kurulum işlemleri yalnızca A.O. Smith Su Teknolojileri A.Ş. tarafından yetkilendirilmiş profesyonel servisler tarafından gerçekleştirilmelidir.

Bakım amaçlı kullanılan yedek parçalar ve cihaza takılacak yedek filtreler cihaza monte edilmeden evvel A.O. Smith Su Teknolojileri A.Ş. tarafından onaylanmalıdır.

A.O. Smith Su Teknolojileri A.Ş. tarafından onaylanmamış yedek parça veya filtrelerin kullanımından kaynaklanan herhangi bir performans kaybı garanti kapsamı dışında kalacaktır.

Kurulum veya işletim esnasında herhangi bir sıkıntı yaşarsanız, cihazınız üzerinde bakım ve onarım işlemlerini gerçekleştirmeleri için lütfen yerel dağıtıcınızla irtibata geçin.

Güvenlik Uyarıları

(Güvenlik uyarılarını mutlaka okuyun ve bu uyarılara uygun hareket edin)

Aşağıda belirtilen güvenlik önlemlerini dikkate almanız, maddi hasara uğrama riskinizi, size ve diğer insanlara gelebilecek potansiyel zararları önlemenizi sağlayacaktır.

•Aşağıda belirtilen güvenlik uyarılarına uymamak riskli durumların oluşmasına yol açabilir:

Uyarılar

Bu bölümün içeriğini göz ardı etmek su arıtma cihazınızın ciddi şekilde zarar görmesine veya ciddi boyutta maddi hasar oluşmasına neden olabilir.



Su arıtma cihazınızı kendi başınıza parçalara ayırmayın veya değiştirmeye çalışmayın!

Cihazınızı yetkisiz bir şekilde parçalara ayırmak ya da cihazınızda değişiklik yapmak, mekanik arızalara veya sızıntıdan kaynaklanan kazalara neden olabilir. Ürünle ilgili sorularınız veya tamirat amaçlı randevu ayarlamak için lütfen ürünü satın aldığınız distribütör ile irtibat kurun.



Cihazın üzerine ağır cisimler koymayın!

Su arıtma cihazınızın üzerine ağır cisimler koyulması arıtma cihazının dış kabına veya iç bileşenlerine zarar verebilir. Bu durum, sızıntıların oluşmasına, ekipman arızalarına ve ciddi maddi hasarların oluşmasına neden olabilir.

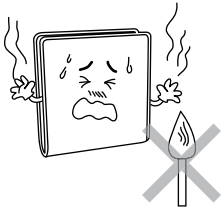

Su arıtma cihazınızı açık alev yakınına koymayın!

Su arıtma cihazınızı bir alev kaynağı veya ısının çok yüksek olduğu yerlere koymayın. Aksi halde, cihazda deformasyon veya erime olabilir. Bu durum, cihazın arızalanmasına veya sızıntı yapmasına ve hatta ciddi fiziksel ve maddi zararların oluşmasına neden olabilir.

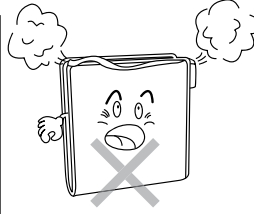

Cihazın üzerine herhangi bir cisim koymayın!

Isı dağılımını engellemek mekanik arızalara veya yangın çıkmasına neden olabilir.



Bu cihazın kullanımı, 8 yaş ve üzeri çocuklar ile herhangi bir fiziksel veya duyuşsal engeli bulunan kişiler tarafından ancak bu kişilerle cihazın güvenli bir şekilde kullanılmasıyla ilgili gözetim veya talimat verilmişse ve içermiş olduğu tehlikeler kendileri tarafından anlaşılmışsa yapılabilir.



Çocuklar cihaz ile oynamamalıdır.

Cihazın yakınındaki çocuklar mutlaka gözetim altında tutulmalıdır. Cihazın temizleme ve kullanıcı bakımı, gözetimsiz çocuklar tarafından yapılmamalıdır.

Bu cihaz, elektrik ve su ile çalıştığından zihinsel engelli kişilerce kullanılmaması önerilmektedir.

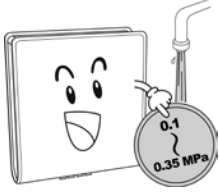

Su arıtma cihazınızı yüksek su basıncı altında kullanmayın!

Cihazı yüksek basınç altında kullanmak su arıtma cihazının borularının delinmesine ve dolayısı ile sızıntı oluşmasına, cihazın düzgün çalışmamasına veya ciddi maddi hasarların oluşmasına neden olabilir.

Tavsiye edilen giriş basıncı:

0.1-0.35 MPa (1-3,5 Bar).

Giriş suyu basıncının basıncının 0.35 MPa'yı (3.5 bar) geçtiği yerlerde cihazın önüne mutlaka bir basınç düşürücü takılması tavsiye edilir.

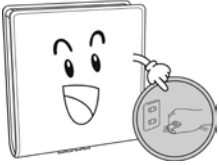

Cihazınız, sadece bu cihazla sağlanan güç besleme birimi ile kullanılmalıdır!

Cihazın orijinal olmayan güç besleme birimiyle kullanımı cihazın performansının olumsuz etkilenmesine ve uygun olmayan parçalarla kullanımı sonucu cihazın zarar görmesine neden olabilir.

Cihazın, besleme kordonu hasarlanırsa, A.O.Smith satış temsilcisinden veya yetkili A.O.Smith servisinden tedarik edilen özel hazırlanmış bir kordon veya kordon takımı ile değiştirilmelidir!

Cihazın orijinal olmayan besleme kordonuyla kullanımı cihazın performansının olumsuz etkilenmesine ve uygun olmayan parçalarla kullanımı sonucu cihazın zarar görmesine neden olabilir.



Güç kablosuna veya prize hasar vermeyin!

Güç kablosuna veya prize hasar vermek elektrik çarpmasına, kısa devre olmasına veya yangın çıkmasına neden olabilir.

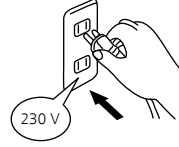

Cihaz üzerinde belirtilen güç kaynağı değerinden daha yüksek değerli güç kaynağı kullanmayın. Sadece 230V AC güç kullanın!

Cihazın akımını sağlayan priz cihaz üzerinde belirtilen değerden yüksek akım sağlamamalıdır; aksi halde aşırı ısınma veya yangın çıkmasına neden olabilir.

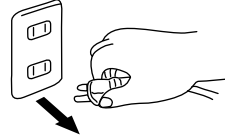

Kurulum veya tamirat esnasında cihaz prizden çekilmelidir!

Kurulum veya tamirat esnasında cihazın prizden çekilmemesi elektrik çarpmasına neden olabilir.

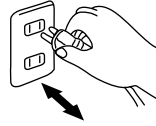

Güç kablosuna ıslak elle dokunmayın!

Güç kablosuna ıslak elle dokunmak elektrik çarpmasına neden olabilir.



Cihaz, ürün kolisinde ürünle birlikte verilen yeni hortum takımları ile kullanılmalıdır.

Eski hortum takımları tekrar kullanılmamalıdır. Aksi halde su sızıntıları meydana gelebilir veya ürün performansı olumsuz etkilenebilir.



Su arıtma cihazınızı kanalizasyonun tıkalı olduğu durumlarda kullanmayın!

Eğer cihazınızı kanalizasyon tıkalıyken kullanırsanız, atık su cihazın içine geri kaçabilir ve cihazın içinin kirlenmesine yol açabilir.

Atık su tahliye borusu ve atık debi kısıtlayıcı tıkanık olmamalıdır!

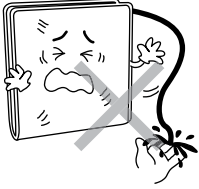

Atık su tahliye boruları veya atık debi kısıtlayıcı tıkanır, yüksek oranda Toplam Çözünmüş katı TDS madde oluşmasına ve RO membranının tıkanmasına veya su arıtma cihazının çalışmamasına neden olabilir.

Su arıtma cihazına beslenen suyun sıcaklığı 38°C'yi aşmamalıdır!



Eğer cihaza beslenen suyun ısı 38°C'nin, üzerindeyse, ısı RO membranına zarar verir ve bu durum membranın işlevini yitirmesine yol açar.

Cihazı ortam ısısının 5°C'nin altına düştüğü durumlarda kullanmayın!



Eğer ortam sıcaklığı 5°C'nin altındaysa, lütfen donmayı engellemek için gerekli önlemleri alın. Örneğin, cihazın içerisindeki suyun donmasına bağlı olarak çatlayan Borulardan sızıntı olmasını engellemek için ısıtıcı veya klimayı çalıştırın.

Cihazınızın aşındırıcı maddelerle temas etmesinden kaçınınız!



Bu tür maddeler cihazın dış kapağını eritebilir, su ile temas eden parçaları etkileyebilir veya bazı zehirli ve tehlikeli bileşenler su arıtma cihazının borularına sızabilir. Bu durum, cihazın kirli su üretmesine, sızıntı yapmasına ve bu doğrultuda ciddi fiziksel ve maddi zararların oluşmasına neden olabilir.

Su arıtma cihazınızı dış mekânlarda kullanmayın!



Eğer bu su arıtma cihazı dış mekânda kullanılırsa bu durum cihazın borularının ve diğer bileşenlerinin eskimesini hızlandıracaktır. Bu durum, cihazın sızıntı yapmasına veya mekanik arızalara neden olabilir.

Su arıtma cihazınızı doğrudan güneş ışığının altına koymayınız!

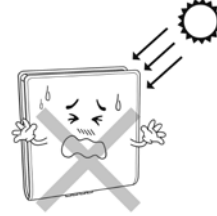

Su arıtma cihazı belirli bir süre güneş ışığında kalırsa, mikroorganizmalar için uygun bir üreme alanı oluşturur, arıtma cihazından elde edilen suyun kalitesi azalır ve mikroorganizmalar cihazın bileşenlerinin kirlenmesine yol açabilir.

Ürün Tanıtımı

Kısa Tanıtım

Bu cihaz günümüzde mevcut olan en gelişmiş Ters Osmoz (RO) teknolojisini kullanmaktadır. RO teknolojisi, tabiiatta gerçekleşen osmoz olayının yapay olarak tersine çevrilmesine dayanır. RO membranlarının aparatlarındaki gözeneklerin ebatları 0.0001 mikron (0.1 nm) çapına kadar iner ve membranlar bu sayede bakteriler, virüsler, ağır metaller, böcek ilacı kalıntıları ve suda bulunan diğer zararlı maddeleri etkin bir şekilde uzaklaştırırlar. Üretilen su taze ve saftır ve doğrudan kullanıma uygundur.

Su Arıtma Cihazının Ayrıntılı Profili



Daisy

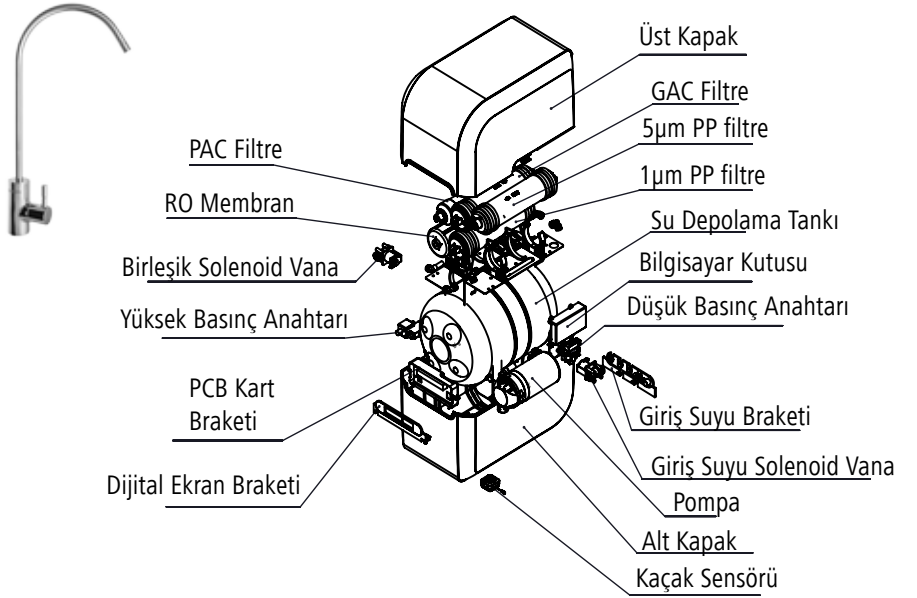

Diyagram 1

Teknik Bilgiler

Model No.	DAISY
Voltaj	230V AC
Frekans	50 Hz
Güç	25 W
Uygun Giriş Suyu Basıncı	0.1-0.35 MPa (1-3,5 Bar)
Giriş Suyu Sıcaklığı	5 ~38 °C
Azami Besleme Suyu TDS Değeri	≤1000 PPM
Azami Günlük Su Üretim Hacmi	75 Galon, yaklaşık 284 Litre
Tank Hacmi	2.5 Galon, yaklaşık 9.5 Litre
Yıkama Yöntemi	Otomatik Yıkama
Elektrik Çarpmasına Karşı Koruma Yöntemi	Class II
Uygun Su Kalitesi	GB5749-2006 standartlarını karşılayan belediye şebeke suyu
Ürün Ölçüleri	270x410x420 mm
Net Ağırlık	11 kg

Not: Ürünler sürekli olarak geliştirildiğinden yukarıda belirtilen parametrelerde değişiklikler olabilir, ancak ürünlerin etiketleri aynı kalacaktır. TDS, suda çözülmüş toplam katı atık anlamına gelmektedir.

Not:

0.1 MPa = 1.02 Kg/cm² = 14.5Psi

1 Psi = 0.07 Kg/cm²

1 Galon = 3.785 Litre

75 GPD = 75 Galon/Gün = 284 Litre/Gün = 197 Millilitre/Dakika

Ana Bileşenlerin İşlevleri

Mevcut olan en gelişmiş uluslararası RO teknolojisini kullanan su arıtma cihazınızın standart konfigürasyonu aşağıdaki gibidir:

- **Birinci safhada 5-mikron PP (Sediment) Filtresi bulunur:**
PP filtresinin aparatında bulunan gözenekler 5 mikron genişliğindedir ve pas, kum, diğer büyük parçacıklar ve suda bulunan diğer yabancı maddeleri etkin bir şekilde süzer.
- **İkinci safhada Granül Aktif Karbon (GAC) Filtresi bulunur:**
Bu filtre klor, küf, dezenfeksiyon yan ürünleri, koku, renklenme ve diğer yabancı maddeleri etkin bir şekilde absorbe eder.
- **Üçüncü safhada 1 mikron PP (Sediment) Filtresi bulunur:**
Bu filtre suyun içerisinde bulunan nispeten daha küçük parçacıkları süzerek, suda asılı katı maddeleri, koloitleri, vs. suyu daha ileri seviyede arındırır.

- **Dördüncü aşamada Ters Ozmos (RO) membranı bulunur:**
RO membranı, 0.0001 mikron (0.1 nm) gözenek çaplarına sahiptir ve bu sayede suda bulunan bakteri, virüs, ağır metal, böcek ilacı kalıntıları ile suda bulunan diğer zararlı maddeleri etkin bir şekilde uzaklaştırır.
- **Beşinci safha Son Aktif Karbon (PAC) Filtredir:**
Bu filtre suyun tadını dengeler ve suyu taze tutar.

Aksesuarların İşlevleri

- **Depolama Tankı:** Su arıtma cihazının süzdüğü suları depolamak için kullanılır.
- **Yüksek Basınç Pompası:** RO membranı için uygun ortamı yaratmak amacıyla basıncı artırır.
- **Birleşik Solenoid Vana:** Atık su akışını kontrol eder ve otomatik olarak RO membranı yıkar.
- **Düşük Basınç Anahtarı:** Pompanın rölantide çalışmasını engeller. Giriş su basıncı 1 Bar'dan düşükse veya su girişi durursa, düşük-voltaj anahtarı otomatik olarak devreye girerek güç kaynağını keser ve cihaz durur.
- **Yüksek Basınç Anahtarı:** Pompanın aşırı çalışmasını engeller. Basınç tankı doluyrsa veya belirlenen basınca ulaşırsa, güç kaynağı otomatik olarak kesilir ve cihaz durur.
- **Su Girişi Solenoid Vanası:** Cihaza beslenen suyu açar/kapar. Çalışma basıncı aralığı 6 Bar.
- **Çek Valf:** Suyun akış yönünü kontrol eder.

- **Transformatör:** 230V AC güç değerini cihazın güvenli çalışma voltajı olan 24V DC'ye dönüştürür. .
- **Bilgisayar Kumanda Kutusu:** Cihazın çalışma durumunu kontrol eder.
- **Kaçak Sensörü:** Cihazda su kaçağı olması durumunda kaçağı algılayarak kullanıcılara ya da eşyalara zarar gelmemesi için alarm verir.

Su Arıtma Cihazının Özellikleri

- **Side Stream Membran:** Side Stream R.O. Membrane, diğer evsel membranlara nazaran geri dönüşüm oranını yaklaşık %50 oranında artırır ve atık su oranını 56% oranında azaltır.
- **Düşük Gürültü Seviyesi:** Bu cihazın ithal edilmiş parçaları düşük gürültü, düşük titreşim, uzun servis ömrü, işletim kalitesi ve dayanıklılık sağlar;
- **Otomatik Kumanda Sistemi:** Sistem, su üretim sürecinin tamamını kumanda eder. Örneğin, su girişi kesintiye uğrayınca veya tank dolunca otomatik olarak durur;
- **Otomatik Yıkama İşlevi:** Sistem RO membranının otomatik yıkama sürecini el değmeden kontrol ederek daha güvenilir ve güvenli bir işletim ortamı sağlar.

Nakliye

Cihazı taşıırken ve başka bir yere naklederken, lütfen aşağıda bulunan uyarıları dikkate alınız.

- Sekiz (8) adetten fazla kolyi üst üste istiflemeyiniz.
- Kolileri kaldırmadan önce alt kapağı tutan bantların mevcut ve zarar görmemiş olduğundan emin olun.

- Kolileri alt kapaklarından kavrayarak tutunuz.
- Ağır yük kaldırmaya karşı çeşitli rahatsızlıkları bulunan kişiler taşıma ve müdahalelerde yardım almalıdır.

Kurulum Talimatları

Şirketimiz, kurulum sürecinin karmaşık olması ve çeşitli özel aletlerin kullanılmasını gerektirdiği için cihazınızın kurulumunun eğitimli profesyoneller tarafından yapılmasını tavsiye eder. Ancak, cihazınızın kurulumunu kendiniz yapmak isterseniz aşağıdaki talimatlardan ve şemalardan faydalanabilirsiniz:

Kurulum İçin Ön-hazırlık

- Su arıtma cihazınızı nereye yerleştireceğinize karar verin.
- Kurulum için ihtiyaç duyacağınız aletlere sahip olduğunuzdan emin olun.
- Kurulum için ihtiyaç duyacağınız bağlantı elemanlarına sahip olduğunuzdan emin olun.
- Kurulum işlemlerine başlamadan evvel suyu ve elektriği kestiğinizden emin olun.

Ayarlanabilir İngiliz Anahtarı	1
Matkap	1
6.2 mm Matkap Ucu	1 (Atık su gideri)
Delik Testeresi ϕ 14 mm	1 (Yüksek hızlı çelik/mermer delik testeresi)
Düz ve Yıldız Vida	1'er adet
Makas	1
14 - 16 mm İngiliz Anahtarı	1
19 - 21 mm İngiliz Anahtarı	1
Karga Burun Pense	1

Doğru Kurulum için Uyulması Gereken Talimatlar

- Metal su girişi hortumu ve şebeke suyu hat alma bağlantı elemanının kurulumu:

(Eğer metal borunun yarıçapı 9mm ise şebeke suyu hat alma bağlantısı ayrı olarak satın alınmalıdır)

İlk olarak, su girişi vanasını kapatın. Metal hortumun vidasını sökerek çıkartın. şebeke suyu hat alma bağlantı elemanını su arıtma cihazınızın aksesuar kutusundan çıkartın ve şebeke suyu hat alma bağlantı elemanının bir kenarını su girişi vanasının çıkışına vidalayın. Metal borunun açıkta kalan kenarını da vidalı somun yardımı ile şebeke suyu hat alma bağlantı elemanına bağlayın. (bkz. Diyagram 4)

- Şebeke suyu hat alma bağlantı elemanı ve su girişi küresel vanasının kurulum yöntemi:

Su girişi küresel vanasını su arıtma cihazınızın aksesuar kutusundan çıkartın. Su girişi küresel vanasının bir ucunu uygun bir teflon bantla sarın (bkz. Diyagram 5) Eğer elinizde silis jeli bulunuyorsa, yivlerin üzerine bir miktar serpin ve küresel vanayı şebeke suyu hat alma bağlantı elemanının ilgili boşluğuna vidalayın (bkz. Diyagram 5). Ø 9mm su borusunu aksesuar kutusundan çıkartın. Makas yardımı ile uygun bir uzunlukta boruyu kesip borunun bir ucunu su girişi küresel vanasına vidalayın (bkz. Diyagram 6). Son olarak somunu sıkın.

Uyarı: Giriş suyu basıncının 0.35 MPa(3.5 bar) geçtiği yerlerde cihazın önüne mutlaka bir basınç düşürücü takılması tavsiye edilir.

- Osmoz musluğun kurulumu:

Musluğun kurulumunun yapılacağı tezgâh üzerinde uygun bir noktaya φ14mm çapında bir delik delin. Daha sonra, musluğu su arıtma cihazınızın aksesuar kutusundan çıkartın. Musluğun kurulumuna başlayın. Osmoz musluk ucunu ana gövdeye takın (bkz. Diyagram 7). Daha sonra musluğun ana gövdesini deldiğiniz deliğe yerleştirin. Musluğun alt gövdesine ara pulu yerleştirin ve musluğun alt kısmında bulunan sabit somunu sıkarak musluğu tezgâha sabitleyin. Son olarak, uygun uzunlukta 6mm boruyu su giriş bağlantısına bağlayın. Bir ucunun içerisine 6mm'lik kör tapa takın ve 6mm somunu üzerine yerleştirin. Musluğun alt tarafına vidalayın (bkz. Diyagram 8). Eğer musluğu duvara sabitlemek isterseniz, lütfen musluk asma aparatını kullanın (sızıntı olmasını önlemek için kurulum esnasında bağlantıları sıkıştırdığınızdan emin olun).

- Atık su tahliye borusunun kurulumu:

φ 6mm Matkap ucu kullanarak lavabo tahliye borusuna ufak bir delik delin.

Uygun ebatta 6mm su borusu alıp bir ucunu deldiğiniz deliğe yerleştirin (bkz. Diyagram 8). Sızıntı olmasını engellemek için 6mm borunun ve tahliye borusunun birleştiği yere biraz silis jeli sürün. Tahliye borusunu atık su borusuna bağlamak için kablo kelepçesi kullanın.(büyük su arıtma cihazları için; deldiğiniz tahliye borusu deliğinin içerisine atık su kelepçesi takmanız gerekir)

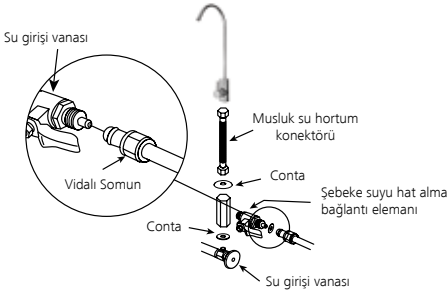

Diyagram 4

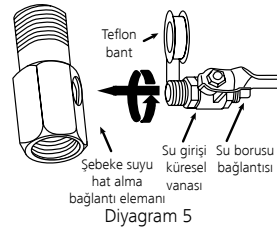

Diyagram 5

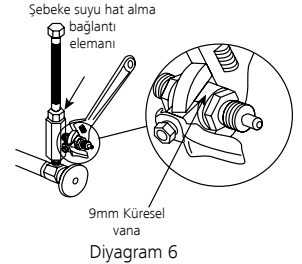

Diyagram 6



Diyagram 7

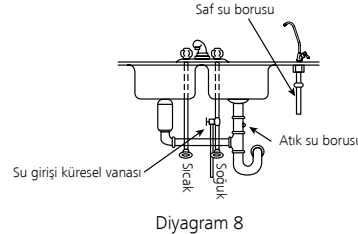

Diyagram 8

• RO Membran Kurulumu:

- Side-stream RO Membran Kurulumu

İlk olarak su arıtma cihazını paketinden çıkartın. Su arıtma cihazınızın dış kapağını çıkartın. Membran kabının kapağındaki su girişi bağlantısının vidasını sökün ve su girişi borusunu çıkartın (bkz. Diyagram 9). Daha sonra membran kabı anahtarını kullanarak membran kabının kapağını vidasını sökün. RO membranı paketinden çıkartın. Membranın ucunda 4 adet O-ring olan tarafını ters osmoz membranın kabına yerleştirin (bkz. Diyagram 9) ve içeri itin. Son olarak, membran kabının kapağını yerine yerleştirip, membran kabı anahtarını kullanarak sıkıştırın. Su girişi borusunu membran kabı üzerinde bulunan su girişi bağlantısına takın ve somunu sıkın. Membran kabı kartını mevcut olan büyük tekli klipse takıp, su arıtma cihazınızın kapağını tekrar yerine takın.

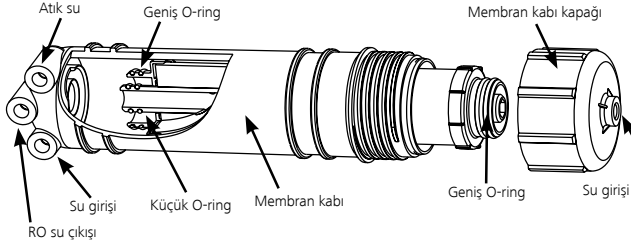

• Membran Kurulum Uyarıları:

- Ters osmoz membranının paketinin içerisinde depolama ve nakliyat sırasında mikrobiyolojik kirlenme olmasını engellemek için az miktarda koruyucu solüsyon bulunmaktadır.
- Kurulum esnasında RO membranın yönüne dikkat etmelisiniz.
- RO membranın kurulumu esnasında, ilk olarak membranın bir ucunda 4 adet O-ring bulunduğundan emin olmalısınız;
- Kurulum esnasında ucunda O-ring bulunan tarafı membran kabının saf su bağlantısı bulunan tarafına yerleştirildiğinden emin olmalısınız. Eğer ters osmoz membranın kurulumunu doğru bir şekilde yaparsanız, membran kabı içerisine yerleştirmek için hafif bir kuvvet uygulamanız yeterli olacaktır. Eğer çok fazla dirençle karşılaşırsanız, lütfen ters osmoz membranını kabin içine girmesi için zorlamayın. Aksi halde membran kabına veya membran bileşenlerine kalıcı hasarlar verebilirsiniz. (membran üreticisi kurulum esnasında gerçekleşen hasarlar için sorumluluk kabul etmemektedir).
- Yukarıda belirtilen sebeplerden dolayı membran kabına veya membran bileşenlerine verilecek hasarlar su arıtma cihazınızın garantisinde değildir.
- RO Membran mikroorganizmaları da filtre etme yeteneğine sahip olduğundan, değiştirdiğiniz membran filtrelere kesici aletlerle müdahale etmeyiniz ve açmayınız.

• Boruların kurulumu

- Cihazın içindeki boruların kurulumuna başlamadan evvel, boruların yüzeylerinin pürüzsüz olduğundan emin olun. Ön taraftaki boruyu, borunun uzunluğuna dik açı yapacak şekilde makas ile kesin ve daha sonra borunun kesilmiş ucunu yerleştirmeden evvel yuvarlatın (doğru kesim yöntemi için, bkz. Diyagram 10). Eğer borunun ucu yuvarlatılmamışsa ve hala elips şeklindeki içeri yerleştirilirse, O-ring zarar görebilir ve su sızıntısı olabilir.
- Su borusunun kurulumunu yaparken, boru bağlantı elemanları tarafından tamamen sarılmadan ilk yuvada sıkışacaktır. Boru sona kadar ulaşana kadar sert bir şekilde ittirin. Eğer boru en dip noktaya kadar itilemezse, basıncı iletirken muhtemelen patlayacaktır. (bkz. Diyagram 11).
- Su borusunu çıkartırken, ilk olarak kilit mandalını içeri itin ve boruyu daha sonra dışarı çekin (bkz. Diyagram 12).
- Su boruları bağlandıktan sonra, hızlı bağlantı mekanizmalarına, mekanizmalar kopup çıkmasını diye güvenlik pimleri takılmalıdır. (bkz. Diyagram 13)

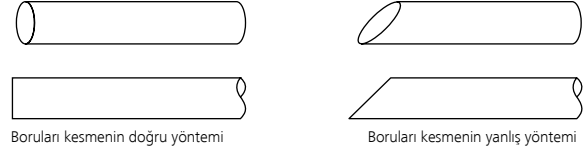

Diyagram 10

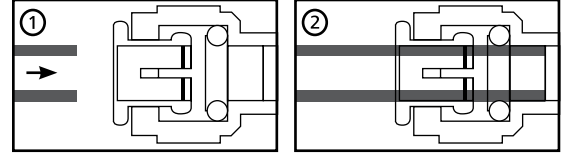

Diyagram 11

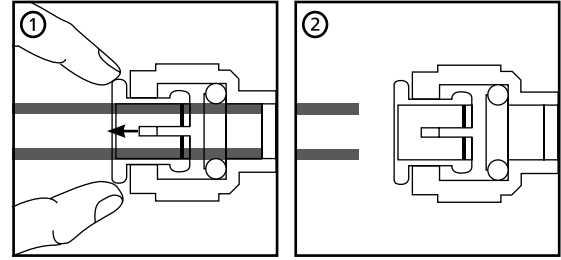

Diyagram 12

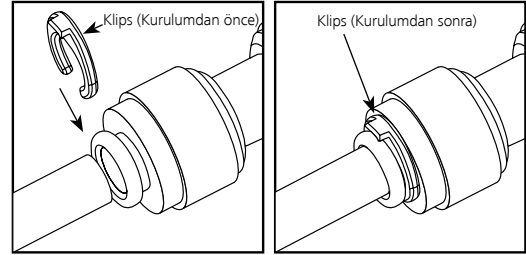

Diyagram 13

Ayarlama Yöntemleri

Su hattı üzerindeki bağlantıların doğru yapıldığından, doğru güç kaynağının kullanıldığından ve su kaynağının uygun olduğundan emin olun. Daha sonra, su arıtma cihazınızın ayarlarını yapmak için aşağıdaki adımları izleyin:

- Musluk suyu giriş vanasını ve arıtıcının su girişi küresel vanasını açın ve arıtıcıyı fişe takın (bkz. Diyagram 14). Depolama tankının küresel vanasını kapatın. Sonra, 120 saniyelik otomatik yıkama sürecini başlatın. Bu esnada tahliye çıkışından atık su çıkmaya başlayacaktır.
- Arıtma cihazınızın rölantide çalışmasını bekleyin (5-10 dakika). Sağlam olduklarından emin olmak için tüm bağlantıları kontrol edin. Membran kabı, filtreler, vs.'den herhangi bir sızıntı olup olmadığını kontrol edin.
- Osmoz saf su musluğunu ve depolama tankının küresel vanasını kapatın. 30 saniye kadar bekleyin. Su arıtma cihazınızın atık su ve yüksek basınç pompasının durup, durmadığını kontrol edin.
- Osmoz su musluğunu açın. Musluktan su akıp akmadığını kontrol edin. Eğer su akmıyorsa, musluk suyunun basıncının düşük olup olmadığını veya yüksek basınç anahtarının otomatik olarak sıfırlanıp sıfırlanmadığını kontrol edin.
- Cihazınız doğru bir şekilde çalışana kadar bekleyin. Daha sonra su girişi küresel vanasını kapatın. Kısa bir süre sonra, cihazın çalışıp, çalışmadığını kontrol edin. Eğer çalışması durmazsa düşük basınç anahtarının otomatik olarak sıfırlanıp sıfırlanmadığını kontrol edin.
- Her şeyin doğru çalıştığından emin olmak için ikinci bir kontrol yapın.

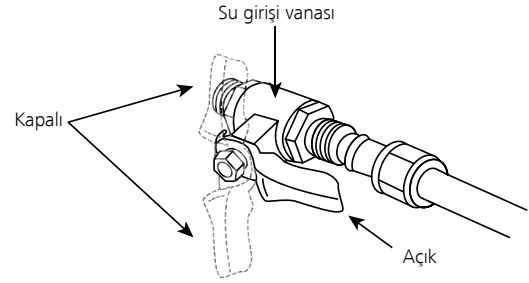

Diyagram 14

LED Ekranın İşlevleri



Work - Çalışıyor : Bu ikon sadece cihaz su arıtma işlevini gerçekleştirirken yanar.

Source - Kaynak : Cihaza su beslenmiyorsa veya beslenen su yetersizse bu ikon yanar ve alarm çalar.

Full - Dolu: Cihazın içindeki su depolama tankı dolduğunda ve cihaz standby (bekleme) moduna girdiğinde bu ikon yanar.

RO (Membran Ömrü): Bu ikon RO membran kullanım ömrünü göstermektedir.

1/2/3/5 (Filtre Ömrü): Bu alandaki numaralar sisteminin içindeki filtrelerin kalan kullanım ömrünü göstermektedir.



Work (Çalışma)

- Bu ikon sadece cihaz su arıtma işlevini gerçekleştirirken yanar.
- Cihaz standby (bekleme) moduna girdiğinde bu ikon söner.



Source (Su Girişi)

- Cihaza su beslenmiyorsa veya beslenen su yetersizse bu ikon yanar ve alarm ötmeye başlar.
- Alarm 8 defa çalar, sonrasında alarm sesi susar ve ekranda bu ikon yanıp sönmeye başlar.
- Alarm sadece bir kez 8 defa çalar. Ancak başka bir zaman yine su kaynağı kesildiğinde aynı şekilde ilk alarm yine 8 defa çalacaktır.
- Su kaynağı fonksiyonu, ister o an cihaz su artıyor olsun veya ister standby (bekleme) modunda olsun, su kesildiği an devreye girecektir.



Full (Dolu Tank)

- Cihazın içindeki su depolama tankı dolduğunda ve cihaz standby (bekleme) moduna girdiğinde bu ikon yanar.
- Cihaz su arıtma işlevini gerçekleştirirken bu ikon söner.



RO (Membran Ömrü)

- Bu ikon RO membran kullanım ömrünü göstermektedir.
- İkon sönmüş durumda iken RO membran normal biçimde kullanımına devam etmektedir.
- İkon, hafif bir şekilde yanar ve alarm 4 defa çalarsa RO membran yakın zamanda değiştirilmelidir. İkon hafif şekilde yanmaya başladıktan sonra, cihaz her çalıştığında alarm 4 kez öter ve membran değişimi yapılabilece kadar ikon hafif bir şekilde yanmaya sürekli devam eder.
- İkon, yanıp sönmeye başlar ve alarm 8 defa çalarsa RO membran artık kullanılamaz demektir. Cihazın kullanımı durdurulmalı ve membran hemen değiştirilmelidir. İkon yanıp sönmeye başladığında, cihaz her çalıştığında alarm 8 kez ötecek ve ikon sürekli yanıp sönecektir.
- Bu fonksiyon, ister o an cihaz su artıyor olsun veya ister standby (bekleme) modunda olsun, süre dolduğu an devreye girecek ve alarm ötecektir.

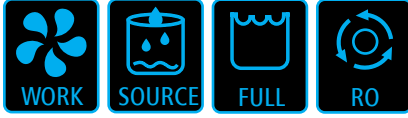

Kaçak Sensörü ve Alarmı

- Cihaz içinde herhangi bir su sızıntısı olması durumunda solenoid valf su almayı keser ve kaçak alarmı ötmeye başlar.
- Kaçak sensörü devreye girdiğinde Led ekran üstündeki Work, Source, Full ve RO ikonlarının hepsi birden aynı anda yanıp sönmeye başlar ve alarm hiç susmadan ötmeye başlar.
- Alarm sadece cihazın güç kaynağı kesilip tekrar güç kaynağına bağlandığında kesilir.
- Kaçak sensörü, ister o an cihaz su arıtıyor olsun veya ister standby (bekleme) modunda olsun, su sızıntısı olduğu an devreye girecek, giriş suyu otomatik olarak kesilecek ve alarm ötecektir.



1/2/3/5 Filtre Durumu Göstergeleri

- Bu alandaki numaralar sisteminin içindeki filtrelerin kalan kullanım ömrünü göstermektedir. Filtre kullanım ömrü azaldıkça, ikonların rengi değişecektir.
- 1 Numaralı ikon 5 µm Sediment Filtre, 2 numaralı ikon GAC Filtre, 3 numaralı ikon 1 µm Sediment Filtre ve 5 numaralı ikon PAC Filtre kullanım ömrünü göstermektedir.
- İkon **Yeşil** yanarsa filtre kullanımına devam edilebilir.
- İkon **Turuncu**'ya döner ve alarm 4 defa çalarsa, filtre yakın zamanda değiştirilmelidir. İkon turuncuya döndükten sonra cihaz her çalıştığında alarm 4 kez ötecek ve filtre değişimi yapılanaya kadar ikon yanmaya devam eder.
- İkon **Kırmızı**'ya döner ve alarm 8 defa alarm çalarsa, cihazın kullanımı durdurulmalı ve filtre hemen değiştirilmelidir. İkon kırmızıya döndükten sonra cihaz her çalıştığında alarm 8 kez ötecek ve ikon sürekli yanmaya devam edecektir. .
- Bu fonksiyon, ister o an cihaz su arıtıyor olsun veya ister standby (bekleme) modunda olsun, süre dolduğu an devreye girecek ve ilgili filtre alarmı ötecektir.

Select/Reset button:

Filtrelerin ömrü, belirtilen kullanım ömrünü doldurduğunda, ilgili filtrenin değiştirilmesi için yetkili servis ile bağlantıya geçilmelidir. Filtre değişimi yapıldıktan sonra ilgili filtrenin kullanım ömrü after "Select/Reset" butonu ile sıfırlanmalıdır. Bu buton hem cihaz ekranında hem de cihazın içindeki kontrol kutusunda yer almaktadır.

(1)Kontrol Kutusundaki Select/Reset Düğmesi: Filtre değiştirildikten sonra, "Select" düğmesine basın, ilgili filtre ikonu yanıp sönmeye başlayınca kadar tekrar basın. İlgili filtre numarası yanıp sönmeye başlayınca "Reset" düğmesine 3 saniye boyunca basın. İlgili filtre numarası kırmızıdan yeşile dönecektir. Sıfırlama sonrası RO membran ikonu ise sönecektir. Eğer beş filtrenin hepsi aynı anda sıfırlanmak isteniyorsa, "Select" ve "Reset" düğmelerine aynı anda 5 saniye boyunca basılı tutun.



Select Düğmesi
Reset Düğmesi

(2)Gösterge Ekranındaki Select/Reset Düğmesi: Gösterge ekranı üzerinde sadece tek bir buton bulunuyor. İlgili filtre ikonunu seçmek için bu siyah butona basın. İlgili ikon yanıp sönmeye başlayınca, filtreyi sıfırlamak için 5 saniye boyunca tekrar bu butona basın. Eğer beş filtrenin hepsi aynı anda sıfırlanmak isteniyorsa, bu butona 20 saniye boyunca basılı tutun.



UYARI: Kontrol kutusundaki ve gösterge ekranındaki "Select/Reset" düğmeleri aynı fonksiyonu gören, birbirinden ayrı olarak çalışan butonlardır.

"SELECT/RESET" BUTONLARI SADECE YETKİLİ SERVİS TARAFINDAN KULLANILMALIDIR.

Side Stream R.O. Membran

Side Stream R.O. Membran teknoloji, A.O.Smith tarafından üretilen yenilikçi ve özel bir teknolojidir. Side Stream R.O. Membran, patentli MLSB Screw-type Teknolojiyi içermektedir.

MLSB (Çok katmanlı, tek torbali) membran dikey içeri akış ve konsantre su yönüne; daha uzun ve dar iç akış yoluna ve sonuç olarak 2.8 kat daha yüksek yüzey akış oranına sahiptir. Daha yüksek akış oranı R.O. membranın yüzey yıkamasının (flush) etkisini güçlendirir, konsantre kutuplaşmanın, membran tıkanmalarının, kireç oluşumunun, atık suyun oranını düşürür ve tuz giderim oranını artırır.

Side Stream R.O. Membrane, diğer evsel membranlara nazaran geri dönüşüm oranını yaklaşık %50 oranında artırır ve atık su oranını %56 oranında azaltır.

MLSB Screw-type Teknolojisiyle birleşen Side Stream R.O. Membrane evsel membranların %70 oranına karşılık, %85-90 oranlarıyla dünyanın en yüksek kullanım oranına sahiptir.

Patentli Tam Yıkama (full flush) özelliği ile, standart su arıtma cihazlarının tanki doluyken konsantre suyun membrandan atılmaması ve sonucundan membran kireçlenmesi ve kirlenmesi sorununu çözmektedir. Optimal yıkama tasarımı yıkama sonucu atık oranını %56 oranında zaltmakta ve membranın kullanım ömrünü 1.5 kat arttırmaktadır.

Avantajları

- Daha Az Atık Su: Atık su oranını %56 azaltarak enerji tasarrufu, çevresel koruma ve düşük karbon yaşama katkı sağlar;
- Daha Çok Saf Su: Saf Su üretimini %66 arttırarak, daha yüksek verim ve kullanım faydası sağlar;
- Yüksek Tuz Giderimi: Tuz Giderim oranı, evsel membranlarda olabilecek en yüksek seviyelerde %95 ve üzerinde olmaktadır;
- Uzun Kullanım Ömrü: Daha az konsantre kutuplaşma ile membrana daha düşük kirlenme riski sağlarken membranın daha uzun ömürlü olmasını sağlar;
- Sağlam Yapı: Koç darbesi koruması ve özel tasarımı ile yanlış kurulum yapılmasına izin vermeyen özel tasarıma sahiptir;
- Daha İyi Conta Sistemi: İkili O-ring tasarımı tamamen sızıntılara önlem olarak geliştirilmiştir ve saf su kalitesini garanti etmektedir;
- Kompakt Ölçü: %10 daha küçük, kompakt ve hafif tasarım.

Kapasite	75 GPD
Tuz Giderimi	%95
Saf Su-Atık Su	1-1



Saf Su	%66	Daha çok
Atık Oranı	%56	Daha az
Membran Ömrü	1.5 kat	Daha uzun

Kullanım Uyarıları

- Cihazı ilk çalıştırdığınızda tanka ve membrana su vermeden önce filtrelerin yıkanması gerekmektedir. Filtreleri yıkamak için aşağıda belirtilen basamakları uygulayın:
 - Su arıtma cihazının su girişi vanasını kapatın;
 - Filtre kartuş anahtarını kullanarak, su arıtma cihazının 3. safha filtresini sökün;
 - 3. Filtre kartuşunun kapağının yanına koyu renkli suyu toplamak için büyük bir kap yerleştirin;
 - Su girişi vanasını açın ve suyun rengi açılana kadar bekleyin;
 - Su girişi vanasını kapatın, 3. safha filtresini filtre kartuşunun içine yerleştirin ve sıkıca vidalayın.
 - PAC filtre kartuşu kullanmadan evvel, lütfen 1-2 dakika boyunca yıkayın.
- Bu ürünün ana bileşenleri plastikten üretilmiştir. Su arıtma cihazınızı kullanırken, güvenli işletim için her zaman ekipmanınızın bütünlüğünü koruduğunu gözlemleyin.
- Ters osmoz membranının paketinin içerisinde depolama ve nakliyat sırasında mikrobiyolojik kirlenme olmasını engellemek için az miktarda koruyucu solüsyon bulunmaktadır. Inline son karbon filtresi, ilk defa kullanıldığında karbon tozu yayabilir. Bu yüzden, işleme alındıktan sonraki bir saat içerisinde arıtma cihazınızın su depolama tankını açmayın. Bu süreçte üretilen suyun dökülmesi tavsiye edilir. Aksi halde saf suyun tadında gariplik olabilir.
- Depolama tankını ilk defa kullandığınızda depolanan ilk tank dolusu suyu dökmeyi tavsiye edilir; aksi halde elde ettiğiniz suyun tadı bozuk olacaktır.
- Su arıtma cihazınızı ilk defa kullandığınızda saf suyun TDS değeri biraz yüksek olabilir. Belirli bir süre çalıştıktan sonra, üretilen saf suyun TDS değeri yavaşça düşecek ve istikrarlı bir seviyeye inecektir.
- Su arıtma cihazınızı kullanırken su girişi küresel vanası ve saf su musluğu açık olmalıdır. Su kullanmadığınız zamanlarda saf su musluğunu kapatın. Bu durumda, yüksek basınç anahtarı su kaynağını otomatik olarak kapatacaktır.
- Ekipmanınızın uzunca bir süre çalışmadan durması sonucunda mikrobiyolojik kirlenme olmasını önlemek için cihazınızı haftada en az iki kere çalıştırmanız tavsiye olunur. Aksi halde elde edilen suda istenmeyen bir koku oluşabilir.
- Bu “işletim yöntemleri” dâhilinde “işletim” kelimesi güç kaynağının bağlı olması ve/veya su girişi küresel vanasının açık olması ve arıtma cihazınızın çalışır durumda olması anlamına gelmektedir.
- Aşağıda belirtilen durumlardan herhangi biri meydana gelirse, arıtma cihazının su kaynağını kapatın ve (su girişi küresel vanasını kapatın) ve/veya güç kaynağı bağlantısını kesin ve tamirat işlemlerini gerçekleştirin.
 - Eğer su arıtma cihazının boruları veya ilgili bileşenleri sızıntı yaparsa.
 - Eğer su arıtma cihazı ve/veya bileşenleri çalışmıyorsa.
 - Eğer herhangi bir bileşen elektrik sızıntısı yapıyorsa.
 - Farklı herhangi bir anormallik veya bozukluk varsa.
- Cihazı kullanmadığınız zamanlarda, su arıtma cihazının su kaynağını derhal kapatın (su girişi küresel vanasını kapatın) ve/veya güç kaynağı bağlantısını kesin.
- Eğer su arıtma cihazının parçaları hasar görmüşse, yanlış yapılan tamiratlar yüzünden oluşacak zararları önlemek amacı ile su arıtma cihazınızın tamir edilmesi için cihazın üreticisi veya distribütörü, servis merkezi veya uzman teknik personele emanet etmeniz tavsiye edilir. Üretici, bu kılavuz dâhilinde belirtilen talimatlar ve hatırlatmalara aykırı işletim veya kullanımdan ötürü kaynaklanan hasarlardan ötürü hiçbir sorumluluk kabul etmez.

Bakım ve Onarım

RO Membranın Yıkama

Ters osmoz membranından su geçtikçe suyun içindeki yabancı maddeler ve bakteriler membran yüzeyinde tutunur. Bu yüzden RO membranınızın performansını optimize etmek için cihazınızı düzenli aralıklarda yıkamanız gerekir.

- **Yıkama yöntemi:** Otomatik yıkama.
- **Yıkama basamağı:** Cihazınızı her açtığınızda RO membran otomatik olarak 15 saniye boyunca yıkanır.

Filtre Değişim Aralıkları

- Bu arıtma cihazında kullanılan çeşitli filtrelerin değişim döngüleri ortalama musluk suyu kullanımına dayanan istatistiksel verilerden elde edilmiştir. Eğer kullanıcıların besleme suyunun kalitesi ve kullanım oranları ile ortalama belirteçler arasında büyük farklılıklar varsa, filtrelerin gerçekte değişmesi gereken aralıklar ile tahmini işletim ömürleri arasında belirgin farklar olabilir ve kullanıcılar filtrelerin erken tıkanması, erken bozulması gibi durumlarla karşılaşabilir. Eğer bu gerçekleşirse, filtre değişim aralıkları gerçek kullanım şartlarına göre belirlenmelidir. Ayrıca derhal yerel satış sonrası hizmet departmanınız ile irtibat kurup durumu kendilerine bildirmelisiniz.
- Bu cihazın tahmini filtre değişim aralıkları evlerde tüketilen ortalama su tüketimini temel almaktadır ve cihazınız sadece ev kullanımına uygundur. Bu cihazı yüksek hacimde suya ihtiyaç duyulan mekânlarda kurmayın. Eğer yüksek hacimlerde suya gereksinim duyuyorsanız şirketimiz ticari uygulamalar için üretilmiş uygun seçenekler sunmaktadır.
- Belediye şebeke suyuna ilişkin ekonomik istatistikler, üç kişilik bir ailenin günde ortalama 10 litre su kullandığını ortaya koymaktadır. Su hacmi ve besleme suyunun kalitesine göre, ortalama filtreleme hacimleri aşağıda belirtilmiştir (aşağıdaki veriler sadece referans amaçlıdır):

FİLTRE AŞAMALARI	TAHİMİ KULLANIM SÜRESİ
Birinci safha: 5µ PP filtre	6 - 12 Ay
İkinci safha: GAC kartuş	6 - 12 Ay
Üçüncü safha: 1µ PP Kartuş	12 - 18 Ay
Dördüncü safha: Ters Osmoz Membran	24 - 36 Ay
Beşinci safha: Kompozit GAC & Mineral	12- 18 Ay

UYARI:

- Su kalitesinin filtrelerin işletim ömürleri üzerinde büyük etkisi bulunmaktadır. RO membranın işletim ömrünün uzunluğu birçok unsura bağlıdır.
- Bir önceki sayfada yer alan tablo standart şartlar altında çalışan filtrelerin işletim ömürlerini temsil etmektedir. Kullandığınız suyun kalitesi yapılan ölçümlerde kullanılan suyun kalitesinden farklı olabilir. Filtrelerinizin işletim ömrü yukarıda belirtilen tahmini sürelerden uzun veya kısa olabilir. Bu veriler sadece referans sağlamak amacı ile verilmiştir.

Normal şartlarda, aşağıdaki durumları gözlemlerseniz, filtrelerinizi değiştirmeyi düşünebilirsiniz:

- Düşük su kalitesi, kötüleşen tat, suyun TDS değerlerinin artması;
- Suyun debisinin önemli miktarda azalması. Bu durumda filtrenin veya membranın tıkanıp, tıkanmadığını kontrol edin. (debinin azalmasının ısının düşmesi sebebi ile olmadığından emin olun);
- Filtrenin dış yüzeyinin çamurla kaplanması veya filtrede önemli renk değişikliği olması;
- Filtrelerin ciddi şekilde tıkanması ve suyun akışının durdurmasına yol açması.

Filtre Değişim Yöntemleri

• Hızlı Değişim (Quick Change) Filtrelerini Değiştirmek

İlk olarak bilyeli su giriş vanasını kapatın. Eski filtre kartuşunun her iki ucuna bağlı boruları çıkartın. (hızlı bağlantı mekanizmalarının kullanımı ile ilgili bkz. Diyagram 10, 11). Eski filtre kartuşlarını çöpe atın. Daha sonra, yeni sıralı filtrelerin her iki ucunda bulunan bağlantıları yapın. Son olarak, filtre kartuşunu büyük bağlantı dirseğine takın. Filtre kartuşu üzerindeki ok işaretine dikkat edin ve filtre kartuşunu bağlarken boruların ok yönünde olmasına özen gösterin. Sol taraf, çıkış suyu içindir ve sağ taraf da giriş suyu içindir (bkz. Diyagram 15).

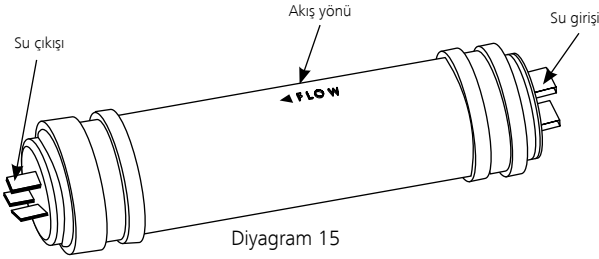

UYARI:

Filtre değişimlerinin satış-sonrası hizmet çalışanları tarafından yapılması tavsiye edilir.

Filtre değişimi yaparken, yedek filtre kartuşlarının ambalajlarını dikkatlice açınız ve elinizi filtrelerle temas ettirmeden filtre kaplarına tam oturmasını sağlayınız. Filtre değişiminde eldiven kullanmanız tavsiye edilir.

Filtre Değişim Uyarısı

• Değiştirilen filtreleri kullanmadan ewel aşağıdaki notlara göz atmanız tavsiye edilir:

2. Safha Granül aktif karbon kartuşu değiştirdikten sonra, filtreden çıkan etkinleştirilmiş karbon tozun 3. safha filtresine ve hatta RO membranına akmasını ve filtreye ve membran bileşenlerine verebileceği potansiyel zararları engellemek amacı ile ilk olarak cihazınızı yıkamalısınız.

• Filtreleri yıkamak için aşağıda belirtilen basamakları uygulayın:

- Su arıtma cihazının su girişi vanasını kapatın;
- Filtre kartuş anahtarını kullanarak, su arıtma cihazının 3. safha filtresini sökün;
- 3. Filtre kartuşunun kapağının yanına koyu renkli suyu toplamak için büyük bir kap yerleştirin;
- Su girişi vanasını açın ve suyun rengi açılana kadar bekleyin;
- Su girişi vanasını kapatın, 3. safha filtresini filtre kartuşunun içine yerleştirin ve sıkıca vidalayın.
- PAC filtre kartuşu kullanmadan ewel, lütfen 1-2 dakika boyunca yıkayın.

Genel Bilgiler

• RO Membran kapasitesi:

RO Membrandan arıtılarak çıkan su kapasitesi giriş suyu basıncına ve sıcaklığına bağlıdır. Cihazınızın deklare edilen hacmi 75 GPD'dir. Bu değere 0.5 MPa basınç ve 25°C giriş su sıcaklığıyla yapılan testlerle ulaşılmıştır. Su basıncının 0.5 MPa'dan az veya giriş suyu sıcaklığının 25°C'den düşük olduğu durumlarda arıtılmış su hacmi 75 GPD'nin altında olabilir.

• Depolama Tankı kapasitesi:

Cihazdaki depolama tankı kapasitesi 2.5 G'dir. Ancak bu değer nominal değerdir. Reel depolama kapasitesini belirten değer %70-80'ine eş olarak 2.0 - 2.2 G arasındadır.

• Değiştirilen filtrelerin elden çıkartılması:

Filtre değişimi sonrasında, eski filtrelerin katı çöpler ile beraber elden çıkarılması tavsiye edilmektedir. Eski filtreler hiçbir şekilde temizlenmeye veya tekrar kullanılmaya çalışılmamalıdır.

RO Membran ile ilgili bilgi için lütfen sayfa 34'deki "RO Membran Kurulumu" bölümüne bakın.

Ürün Kontrol Listesi

PARÇALAR	
Ana cihaz (Depolama tankı dahil)	1 Ünite
Ters osmoz membranı	1
Su Borusu	1 Rulo
Kullanım Kılavuzu (Garanti Belgesi içindedir)	1
Osmoz Musluğu	1
Membran kabı anahtarı	1
Elektrik Adaptörü	1
Atık hattı klipsi	1
Aksesuarlar paketi	1 paket
- Şebeke suyu hat alma Vana bağlantısı	1
- Su Girişi Küresel Vanası	1
- Musluk Bağlantı Parçası	1
- 1/4" Quick fitting klipsi	2

Satış Sonrası Servis

Arıza Giderme Kılavuzunda yer alan bilgiler cihazda meydana gelebilecek çeşitli sorunlar için bir referans olarak kullanılabilir. Ancak, belirtilen teknik konularda bilgi sahibi değilseniz lütfen satış mühendisinizle bağlantıya geçerek Yetkili Servis ekiplerimizden destek alınız.

Notlar

- Şirketimiz ürünlerin tasarım, konfigürasyon ve teknik özelliklerinde önceden haber vermeden değişiklik yapma hakkını saklı tutar.
- Şirketimiz bu kılavuzda bulunan teknik hatalar, yazım hataları, eksiklikler veya baskı hataları yüzünden meydana gelen hasarlar için herhangi bir sorumluluk kabul etmez.

Arıza Giderme Kılavuzu

SORUN	OLASI NEDENLER	ÇÖZÜM
Cihaz çalışmıyor.	<ul style="list-style-type: none">Güç kaynağı bağlı değil.Su giriş basıncı düşük veya su kesik.Düşük-basınç anahtarı bozuk, güç kaynağı açılmıyor.Yüksek-basınç anahtarı sıfırlanmıyor.Anahtar durumundaki güç kaynağı yanmış.Yüksek basınç pompası yanmış.Transformatör yanmış.	<ul style="list-style-type: none">Güç kaynağını veya prizi kontrol edin.Su giriş basıncını kontrol edin.Su kaynağını bağladıktan sonra, direnci ölçün, gerekirse değiştirin.Basıncı boşalttıktan sonra, direnci ölçün, gerekirse değiştirin.Çıkış voltajını ölçün, gerekirse değiştirin.Yüksek basınç pompasını değiştirin.Transformatör giriş voltajını kontrol edin, değiştirin.
Yüksek basınç pompası normal çalışıyor ama su çıkışı yok.	<ul style="list-style-type: none">Yüksek-basınç pompasında basınç kaybı.Su giriş vanası bozuk, su beslenmiyor.Ön-filtrelerden biri tıkalı.Çek valf tıkalı. (atık su, temiz su değil)RO Membranı tıkalı.	<ul style="list-style-type: none">Su pompasının basıncını ölçün, gerekirse pompayı değiştirin.Su giriş vanasını değiştirin.Saf su ve atık suyu gözlemleyin, gerekirse ön-filtreyi değiştirin.Çek valfi değiştirin.RO membranını temizleyin/değiştirin.
Depolama Tankı dolu ama saf su çıkışı yok.	<ul style="list-style-type: none">Depolama tankında yeterli basınç yok.Inline son karbon filtre tıkalı.Yüksek-basınç pompası 0.3MPa seviyesine ulaşmıyor, depolama tankının iç basıncı belirlenen yüksek basınç seviyesine ulaşmıyor.	<ul style="list-style-type: none">Depolama tankını boşaltın, boş tankın basıncı 0.05 ve 0.07MPa aralığında olmalıdır.Inline son karbon filtresini değiştirin.Su pompasının basıncını ölçün, gerekirse değiştirin.
Cihaz sürekli arıtma yapıyor.	<ul style="list-style-type: none">Yüksek-basınçla ilgili sorun var.Yüksek-basınç pompasında basınç kaybı.Shut-off valf arızalı.	<ul style="list-style-type: none">Basıncı kontrol edin.Su pompasının basıncını ölçün, gerekirse pompayı değiştirin.Shut-off valfi değiştirin.
Cihaz açık ama atık su akışı durmuyor.	<ul style="list-style-type: none">Shut-off valf bozuk, su kaynağını etkin şekilde kesemiyor.Çek valfte basınç kaybı. (düşük atık su debisi)	<ul style="list-style-type: none">Atık suyu gözlemleyin, shut-off valfi değiştirin.Atık suyu gözlemleyin, çek valfi değiştirin.
Cihaz su ile doldurulduğunda art arda çalışmaya başlıyor.	<ul style="list-style-type: none">Çek valfte basınç kaybı.Yüksek-basınç anahtarı bozuk.Sistemde düşük basınçla çalışıyor.	<ul style="list-style-type: none">Çek valfi değiştirin.Yüksek basınç anahtarını değiştirin.Çek valfi kontrol ettikten sonra, boru hattında sızıntı olup olmadığını kontrol edin.
Saf su akışı az veya kesilmiş.	<ul style="list-style-type: none">Ön-filtre tıkalı.RO membranı tıkalı.Shut-off valf bozuk.Çek valf tıkalı.PAC filtre tıkalı.Yüksek basınç pompasında yeterli basınç yok.	<ul style="list-style-type: none">Ön-filtreyi değiştirin.RO membranını temizleyin/değiştirin.Shut-off valfi değiştirin.Çek valfi değiştirin.PAC filtresini değiştirin.Yüksek basınçlı pompanın su basıncını ölçün, gerekirse değiştirin.

SORUN	OLASI NEDENLER	ÇÖZÜM
Saf su TDS değerinde, giriş suyu değerine göre çok az veya hiç değişiklik olmuyor.	<ul style="list-style-type: none"> • RO membran bağlantı o-ringi deforme olmuş. • RO Membran zarar görmüş veya membran zar delikleri genişlemiş. 	<ul style="list-style-type: none"> • O-ringi değiştirin. • RO Membranı değiştirin.
Filtre değişimi sonrası saf su çıkışı yok.	<ul style="list-style-type: none"> • Bağlantı borularında hava kalmış. 	<ul style="list-style-type: none"> • Bağlantı borularındaki havayı alın.
Yüksek basınç pompası sık sık kendini çalıştırıyor.	<ul style="list-style-type: none"> • Çek valf, suyu tamamen bloke edemiyor. • Bağlantı borularında su sızıntısı var. 	<ul style="list-style-type: none"> • Çek valfi değiştirin. • Bağlantı borularının sıkıca birbirine bağlandığını kontrol edin, gerekirse bağlantı borularını değiştirin.
Yüksek basınç pompası yanmış.	<ul style="list-style-type: none"> • Anormal şekilde çalışma ve aşırı ısınma. 	<ul style="list-style-type: none"> • Yüksek basınç pompasını değiştirin.
Yüksek basınç pompası yeterli basınç oluşturamıyor.	<ul style="list-style-type: none"> • Pompa motorunda hava var. • Su Giriş vanası bozuk, su beslenmiyor. • Ön-filtre tıkalı. 	<ul style="list-style-type: none"> • Pompa motorundaki havayı alın. • Su Giriş vanasını değiştirin. • Ön-filtreyi değiştirin.
Transformatörden koku geliyor.	<ul style="list-style-type: none"> • Güç giriş değerlerinde hata. • Güç kaynağı yanmış/zarar görmüş. 	<ul style="list-style-type: none"> • Güç kaynağının standart değerlerle uyumlu olup olmadığını kontrol edin. • Güç kaynağını kontrol edin, gerekirse değiştirin.
Cihazdan çıkan saf su kokuyor veya suyun garip bir tadı var.	<ul style="list-style-type: none"> • PAC filtrenin kullanım ömrü dolmuş. • Kullanıma sürelere ara verilmesi. 	<ul style="list-style-type: none"> • PAC filtreyi değiştirin. • Su depolama tankını boşaltın/ PAC filtreyi değiştirin.
Filtrelerin bağlantı noktalarında su sızıntısı var.	<ul style="list-style-type: none"> • Filtre kapları yeterince sıkı kapatılmamış. • Filtre kabı o-ringi zarar görmüş. 	<ul style="list-style-type: none"> • Filtre kaplarını kontrol edin, sıkıca kapatın. • Filtre kabı o-ringini değiştirin.

Yetkili Servisler

	FİRMA ADI / İLGİLİ KİŞİ	İLETİŞİM ADRESİ
SATICI FİRMA		
YETKİLİ SERVİS		
İTHALATÇI FİRMA	A.O. Smith Su Teknolojileri A.Ş.	Küçükçekmece İkitelli Osb Mahallesi Marmara D Blok Sokak No:2 34303 Küçükçekmece - İstanbul - Türkiye T: +90 212 444 1 646 F: +90 212 494 47 95 E : info@aosmith.com.tr W: www.aosmith.com.tr
ÜRETİCİ FİRMA	A. O. Smith (Shanghai) Water Treatment Products Co., Ltd.	6F Baoli Building, No.2888 Qixin Rd. Minghang District, Shanghai . Tel: 0086-21-34677656/34677600/34677601 Faks: 0086-21-34677603 Posta Kodu: 201101

NOTE:

A large rectangular area with a light gray background, containing numerous horizontal dotted lines for writing.

Montaj Kontrol Kartı

S.No	Kontrol Edilecek Hususlar	Evet	Hayır
1	Şebeke suyu TDS değerini ölçtünüz mü?	<input type="checkbox"/>	<input type="checkbox"/>
2	Şebeke suyunun basıncını ölçtünüz mü?	<input type="checkbox"/>	<input type="checkbox"/>
3	Basınç 0.35 MPa (3,5 Barı) geçiyorsa cihazın önüne Basınç Düşürücü taktınız mı?	<input type="checkbox"/>	<input type="checkbox"/>
4	Cihazın montajı için uygun yeri müşteri ile istişare ettiniz mi?	<input type="checkbox"/>	<input type="checkbox"/>
5	Şebeke suyu hat alma bağlantı elemanı montajında sızdırmazlık tam sağlandı mı?	<input type="checkbox"/>	<input type="checkbox"/>
6	Musluk montajı deliği için müşteri ile istişare ettiniz mi?	<input type="checkbox"/>	<input type="checkbox"/>
7	Delici takım tezgah malzemesi için uygun mu?	<input type="checkbox"/>	<input type="checkbox"/>
8	Cihazın adaptörü için uygun priz var mı?	<input type="checkbox"/>	<input type="checkbox"/>
9	Cihazı ilk çalıştırdığınızda tanka ve membrana su vermeden önce filtrelerin yıkamasını yaptınız mı?	<input type="checkbox"/>	<input type="checkbox"/>
10	Temiz su / Atık su oranını kontrol ettiniz mi?	<input type="checkbox"/>	<input type="checkbox"/>
11	Selenoid valf kontrolü yaptınız mı?	<input type="checkbox"/>	<input type="checkbox"/>
12	Sızıntı kontrolü yaptınız mı?	<input type="checkbox"/>	<input type="checkbox"/>
13	Atık su hortumunun gidere bağlantısı uygun yapıldı mı?	<input type="checkbox"/>	<input type="checkbox"/>
14	Müşteriye bir tank suyu boşa akıtması gerektiği söylendi mi?	<input type="checkbox"/>	<input type="checkbox"/>
15	Bakım kartı işlendi mi?	<input type="checkbox"/>	<input type="checkbox"/>
16	Müşteriye gerekli açıklamalar yapıldı mı?	<input type="checkbox"/>	<input type="checkbox"/>

Montajı Yapan Eleman:

Tarih: Cihaz Seri No:

Müşteri Adı/Soyadı/İmzası:

Bakım Kartı

Müşterinin Adı Soyadı:			Montaj Tarihi:			SERVİS TELEFONU			ÜRÜN SERİ NO.		
Adresi:			Ek Not:								
Tel:			Şebeke Suyu TDS Değeri:								
Sıra No.	Filtre Değişim Tarihi	Önerilen Bir Sonraki Filtre Değişim Tarihi	DEĞİŞTİRİLEN FİLTRELER					Filtre Değişim Öncesi TDS	Filtre Değişim Sonrası TDS	Servis Elemanı Adı Soyadı	İmza
			Sediment Filtre (5µ)	GAC Karbon Filtre	Sediment Filtre (1µ)	Membran Filtre	Post-Aktif Karbon Filtre				
İlk Montaj			—	—	—	—	—				
1											
2											
3											
4											
5											
6											
7											
8											
9											
10											
11											
12											
13											
14											
15											
16											
17											
18											
19											
20											

Lütfen bakım kartınızı saklayın ve zamanında bakım için yetkili servisimizi uyarınız.

Garanti Belgesi

BELGE ONAY TARİHİ VE SAYISI: 11.07.2013/ 124991

Bu Belgenin kullanılmasına; 4077 Sayılı Tüketicinin Korunması Hakkında Kanun ve bu Kanun'a dayanılarak yürürlüğü konulan Garanti Belgesi Uygulama Esaslarına Dair Yönetmelik uyarınca, Gümrük ve Ticaret Bakanlığı Tüketicinin Korunması ve Piyasa Gözetimi Genel Müdürlüğü tarafından izin verilmiştir.

GARANTİ KOŞULLARI

1. Garanti süresi, malın teslim tarihinden itibaren başlar ve 2 (iki) yıldır.
2. Garanti süresi dahilinde garanti hizmetinden faydalanmak için kullanım kılavuzunda yer alan garanti belgesi ve tarihli fatura ibrazı gerekmektedir.
3. Malın bütün parçaları dahil olmak üzere tamamı firmamızın garantisine kapsamındadır.
4. Malın garanti süresi içerisinde, gerek malzeme ve işçilik, gerekse montaj hatalarından dolayı arızalanması halinde, işçilik masrafı, değiştirilen parça bedeli ya da başka herhangi bir ad altında hiçbir ücret talep etmeksizin yapılacaktır.
5. Malın garanti süresi içerisinde arızalanması durumunda, tamirde geçen süre garanti süresine eklenir. Malın tamir süresi en fazla 20 (yirmi) iş günüdür. Bu süre, mala ilişkin arızanın yetkili servis istasyonuna bildirim tarihinden itibaren başlar.
6. Malın arızasının 20 iş günü içerisinde giderilmemesi halinde, imalatçı-üretici veya ithalatçı, malın tamiri tamamlanıncaya kadar, benzer özelliklere sahip başka bir sanayi malını tüketicinin kullanımına tahsis etmek zorundadır.
7. Malın ayıplı olduğunun anlaşılması durumunda tüketici, 6502 sayılı Tüketicinin Korunması Hakkında Kanunu'nun 11. Maddesinde yer alan a. Sözleşmeden Dönme; b. Satış Bedelinden İndirim İsteme; c. Ücretsiz Onarım İsteme; d. Satılan Malın Ayıpsız bir Mal ile Değişimini İsteme haklarından birini kullanabilir.
8. Tüketicinin ücretsiz onarım hakkını seçmesi durumunda satıcı; işçilik masrafı, değiştirilen parça bedeli veya başka bir hizmet bedeli talep etmeden malın onarımını yapmak veya yaptırmakla yükümlüdür.

9. Tüketici ücretsiz onarım hakkını seçtiğinde malın garanti süresi içinde tekrar arızalanması, malın tamiri için verilen azami sürenin aşılması veya tamirinin mümkün olmadığı için yetkili servis, satıcı, üretici veya ithalatçı tarafından raporla belirlenmesi durumunda malın bedel iadesini, ayıp oranında bedel indirimini, ayıplı malın ayıpsız yenisi ile değiştirilmesini satıcıdan talep edebilir.
10. Üretici, malın belirli bir dönem içinde üst üste üç kez arızalanması durumunda; malı, yenisi ile değiştirmekle yükümlüdür.
11. Malın kullanma kılavuzunda yer alan hususlara aykırı kullanılmasından kaynaklanan arızalar garanti kapsamı dışındadır.
12. Tüketici, garantiden doğan haklarının kullanılmasını ilgili ortaya çıkabilecek uyuşmazlıklarda ikametgahının bulunduğu veya tüketici işleminin yapıldığı yerdeki Tüketici Hakem Heyetine veya Tüketici Mahkemesine başvurma hakkına sahiptir.
13. Satıcı tarafından malın garanti belgesinin verilmemesi halinde, tüketici Gümrük ve Ticaret Bakanlığı Tüketicinin Korunması ve Piyasa Gözetimi Genel Müdürlüğü'ne başvurabilir.

FİRMA YETKİLİSİNİN İMZA VE KAŞESİ

A.O. Smith Su Teknolojileri A.Ş.
Küçükçekmece İktisadi OSB Mah. Marmara D Blok Sok. No: 2
34303 Küçükçekmece - İstanbul - Türkiye
Tel: +90 212 444 1 646 - Faks: +90 212 494 47 95
Halkalı V.D. 621 047 38 36

İTHALATCI FİRMA

AO SMITH SU TEKNOLOJİLERİ A.Ş.

KÜÇÜKÇEKMECE İKTİSALİ OSB MAHALLESİ MARMARA D BLOK SOKAK NO: 2

KÜÇÜKÇEKMECE/ İSTANBUL

Tel: 0 212 444 1 646 - Fax: 0212 494 47 95

MALIN

ÇİNSİ: SU ARITMA CİHAZI

MARKASI: WATERCLINIC BY AO SMITH

MODELİ: LOTUS-75

GARANTİ SÜRESİ: 2 YIL

AZAMI TAMİR SÜRESİ: 20 İŞ GÜNÜ

SATICI FİRMANIN

UNVAN VE ADRES:

TELEFON VE FAKS:

TARİH/KAŞE İMZA:

Garanti Kapsamı ve Koşulları

Ürünlerimizin garanti süresi, malın teslim tarihinden itibaren başlar ve 2 (iki) yıldır. Garanti süresi dahilinde garanti hizmetinden faydalanmak için kullanım kılavuzunda yer alan garanti belgesi ve tarihli fatura ibrazı gerekmektedir.

Garanti Kapsamı Dışında Kalan Haller

- 1- Ürünün müşteriye teslimi esnasında nakliyede ve taşımada oluşabilecek hasarlar için kargo/nakliye firmasına tutanak tutturulmalıdır. Tutanak tutturulmayan durumlar garanti kapsamı dışında kalmaktadır.
- 2- Fatura ibraz edilmemesi ve/veya ürünün Garanti Belgesi üzerinde tüketici tarafından tahribat/değişiklik yapılması ve/veya ürünün ürün ve seri numaralarında değişiklik yapılması/ silinmesi/tahrip edilmesi.
- 3- Tüketici tarafından yapılan hatalı taşıma, depolama ve ortam koşulları nedeniyle cihazda meydana gelen hasarlar ve arızalar.
- 4- Üründe çarpma, kırma, çizme gibi dış etkenlerden oluşan hasar ve arızalar.
- 5- Tüketici tarafından yapılan yetkisiz parça değişimi ve/veya üründe standardın dışında modifikasyon yapılması nedeniyle cihazda meydana gelen hasarlar ve arızalar.
- 6- Üründe üretici tarafından önerilmeyen veya gerekli olmayan kimyasalların kullanılması nedeniyle oluşan arızalar ve hasarlar.
- 7- Tüketici tarafından cihazın kritik parçalarında Yetkili Servis tarafından tedarik edilmesi gereken orijinal parçaların kullanılmaması nedeniyle üründe oluşacak hasarlar, arızalar ve uyumsuzluklar.
- 8- Ürünlerin kullanma kılavuzunda belirtilen gereksinimlerin karşılanmaması ve kullanıcı hataları yüzünden gerçekleşen hasarlar.
- 9- Doğal afetler, olağanüstü hava şartları, tesisatın aşırı kireçli/çamurlu/pis olması, rutubet, toz, kireç gibi çevresel etkenler nedeniyle oluşan arızalar.
- 10- Ana su hattı ve/veya bağlantılarının donması, tıkanması, kirlenmesi, bağlantılarının çıkması/kopması ile su hattının dış etkenler nedeniyle hasar görmesi sonucu oluşacak arızalar ve hasarlar.
- 11- Elektrik-Gaz-Su kesintileri ve/veya Elektrik-Gaz-Su tesisat kaçakları gibi üründen kaynaklanmayan kaçaklar ve arızalar.
- 12- Kullanım Kılavuzunda, ürünün standart çalışması için belirtilen teknik özelliklerin (kılavuzda belirtilmiş uygun su basıncı, şehir şebeke değerlerine göre sabitlenmemiş(regüle)edilmemiş voltaj ve sigorta değeri, topraklama, ortamın yeterli havalandırmaya sahip olmaması, v.b.) uygun veya sabit olmaması nedeniyle cihazda meydana gelebilecek arızalar ve sorunlar.
- 13- Kullanma kılavuzunda veya yetkili servis tarafından tüketiciye dönemsel olarak yapması veya yaptırmaması tavsiye edilen bakım ve kontrolleri zamanında yapılamaması nedeniyle cihazda oluşabilecek arızalar garanti kapsamı dışında kalmaktadır.

İade Şartları ve Koşulları

- 1- Tüketici tarafından ayıplı malların iadesi Tüketici Kanununda belirtilen süre ve koşullara altında uygulanmalıdır.
- 2- Alınan ürünün ayıplı çıkması halinde teslimat tarihinden itibaren en geç 30 gün içerisinde orijinal ambalajı içinde kullanılmamış ürünlerin iadesi alınır.
- 3- Müşteri, ürünün kendisine veya gösterdiği adresteki kişi/kuruluşa tesliminden itibaren ayıplı malları 30 gün içinde iade etme hakkına sahiptir.
4. Ürün iade etmek için bu süre içinde firmamıza neden iade edildiği, ürün modeli, ürün kodu ve adet bilgilerinin faks, e-mail veya telefon ile bildirimde bulunulması ve ürünün kullanılmaması gerekmektedir.
- 5- Fatura ibraz edilmemesi, ürünün Garanti Belgesi üzerinde tüketici tarafından tahribat/değişiklik yapılması, ürün ve seri numaralarında değişiklik yapılması/ silinmesi/tahrip edilmesi ve ürün ambalajının tahrip edilmesi durumunda iade talepleri kabul edilmemektedir.
- 6- Üründe tüketici kaynaklı çarpma, kırma, çizme gibi dış etkenlerden oluşan hasar ve arızalar var ise iade talepleri kabul edilmemektedir.
- 7- Müşterinin teslimat tarihinden itibaren 7 gün içinde yazılı olarak (mektup, faks veya e-posta ile) cayma hakkını kullanarak ürünü iade etme hakkı bulunmaktadır.
- 8- Müşterinin cayma hakkını kullanabilmek için ürünün orijinal ambalajı içinde kullanılmamış ve hasarsız olması gerekmektedir.
- 9- Müşterinin cayması nedeniyle yapılan ürün değişimlerinde ve iadesinde kargo masrafı müşteriye aittir.
- 10- 90 günü geçmemek ve ticari özelliklerini korumak kaydıyla firma tarafından ürün, satılan bedel üzerinden %30 yeniden stoklama indirimi ile geri alınabilir.

Arızalı Ürün Tamiri

- Son tüketici arızalı ürün durumlarında öncelikle ürünü aldığı yetkili firmaya başvurulmalıdır.
- A.O.Smith Türkiye Merkez Servisimiz, yetkili bayi ve servis üzerinden arızalı ürün kabul etmektedir.
- Arızalı ürünün ilk durum tespiti yetkili satıcı firma tarafından yapılmalıdır.
- A.O.Smith Türkiye ile bağlantıya geçilmeden ve onaylı arıza bildirim formu olmadan, gönderilen arızalı ürünler kabul edilmeyecektir.
- Ürünün servis süresi en fazla 20 iş günüdür.
- Arızalı ürünlerin kargo ücreti yetkili bayi tarafından ödenerek A.O.Smith Türkiye merkez servisimize gönderilebilir.
- Merkez servisimize ulaşan arızalı ürünler, değerlendirilerek, garanti kapsamında ise bedelsiz, garanti kapsamı dışında ise bedelli olarak müşteri onayı alınarak tamir edilir.
- A.O.Smith Türkiye merkez servisi tarafından tamir edilen ürünlerin 20 gün iş günü içerisinde yetkili bayi tarafından teslim alınması gerekmektedir. Tamir edilmiş ürünlerin 20 iş gününden daha fazla süre teslim alınmaması durumunda, ürün müşteriye karşı ödemeli olarak kargo ile yollanacaktır. Kargonun teslim alınmaması durumunda A.O. Smith Türkiye'ye hafif ihmal dahil hiçbir hasar ve zarardan sorumluluk yüklenemeyecek tüm depolama ücretleri karşı tarafa faturalandırılacaktır.

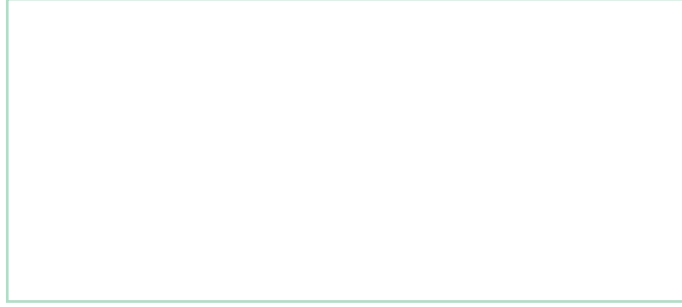

**Your Installer
Montaj Yetkilisi**

A.O. Smith Su Teknolojileri A.Ş.
Küçükçekmece İkitelli Osb Mahallesi Marmara D Blok Sokak No:2
34303 Küçükçekmece - İstanbul - Türkiye
Tel: +90 212 444 1 646 - Fax: +90 212 494 47 95
www.aosmith.com.tr

