



A.O. Smith

TRIASOFT MINI

Cabinet Water Softener System User Manual

Kabinetli Su Yumuşatma Sistemi Kullanma Kılavuzu

Innovation has a name.

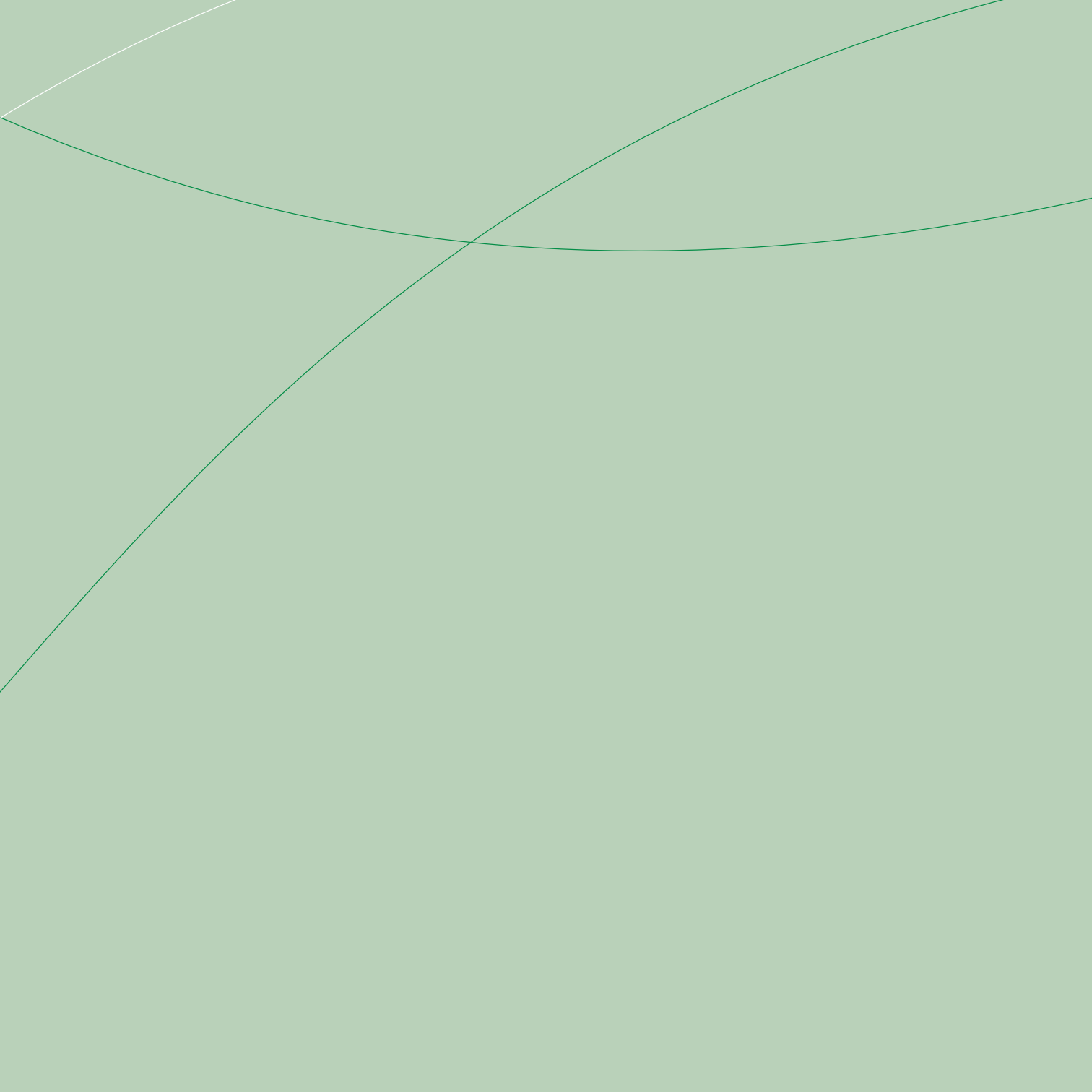

Dear customer,

Thank you for purchasing a "A.O. Smith" branded water softener cabinet!

You are now the owner of water treatment equipment produced by the world's leading manufacturer of water treatment systems. This equipment produces softened water that will help you to save energy and money with optimum performance.

Please read this user manual carefully before you install and operate your " A.O. Smith" softener cabinet. To achieve maximum efficiency this user manual provides detailed instructions regarding the installation of your water softener cabinet as well as information related to the proper operation and maintenance of your equipment.

The installation should only be handled by professionals authorized by A.O. Smith Su Teknolojileri A.Ş.

Spare parts used for maintenance and replacement should be approved by A.O. Smith Su Teknolojileri A.Ş. before they are installed.

Any degradation of performance caused by the use of spare parts that have not been approved by A.O. Smith Su Teknolojileri A.Ş. will not be covered by our warranty.

If you experience any difficulties during installation or operation, please contact your local distributor to have them carry out repairs or maintenance on your equipment.

CONTENTS
İÇİNDEKİLER

ENG		TR	
SAFETY CONSIDERATIONS	4	GÜVENLİK UYARILARI	40
PRODUCT DESCRIPTION	10	ÜRÜN TANITIMI	46
Brief Introduction	10	Kısa Tanıtım	46
Main Components	11	Kabinli Su Yumuşatma Sistemlerinin Ana Bileşenleri	47
Technical Parameters	12	Teknik Bilgiler	48
Product Efficiency Statement	13	Ürün Verimlilik Değeri	49
General Specifications	14	Genel Özellikler	50
INSTALLATION METHODS	14	KURULUM TALİMATLARI	51
Pre- Installation Check List	15	Kurulum Öncesi Kontrol Listesi	51
Installation Warnings	16	Kurulum Adımları	53
Installation Steps	17	Bypass Valfi	58
Bypass Valve	22	Karıştırma Vanası	58
Blending Valve	22		
SYSTEM VALVE CONTROLLER	23	SİSTEM VALF KONTROLÜ KULLANIM	59
Five-Button Controller	23	Beş Düğmeli Valf Kontrol Cihazı Tanıtımı	59
Service Settings	25	Servis Ayarları	61
Operating Modes	29	Çalışma Modları	61
Customer Settings	31	Müşteri Ayarları	67
SAFETY CONSIDERATIONS FOR OPERATION	32	BAKIM VE ONARIM	48
MAINTENANCE AND REPAIR	33	Günlük Bakım	48
		Genel Bakım	48
		Elektrik Kesintisi Durumunda	48
TROUBLESHOOTING GUIDE	34	KULLANIM UYARILARI	68
		BAKIM VE ONARIM	69
		SATIŞ SONRASI SERVİS	70
		ARIZA GİDERME KILAVUZU	70
		ARIZALI ÜRÜN TAMİRİ GENEL KOŞULLARI	74
		MONTAJ KONTROL KARTI	76
		BAKIM KARTI	77
		GARANTİ BELGESİ	78
		GARANTİ KAPSAMI VE KOŞULLARI	79

Safety Considerations

Make note of the following safety precautions in order to avoid property damage and harm to you and others. Not considering the following safety precautions could result in risky situations for you, your cabinet water softener and your environment.

Warnings

If you ignore contents in this section, it may cause permanent damage to the water purifier or cause serious property damage.

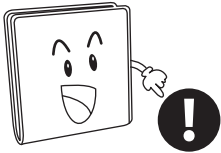

Follow all mandatory plumbing and electrical precautions before installing this water softener cabinet!

Doing so may lead to damage to persons, environment and also the product.



Do not disassemble or modify this product on your own!

Unauthorized disassembly or modification of the machine could lead to machine malfunctions or leakage accidents. Please check with the store where you purchased this product for product consultation in order to arrange for repairs.

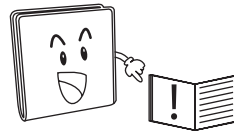

Without reading and truly understanding the contents of this User Manual, please do not perform any operations on the control valve and the product!

Doing so may cause damage to the water softener's external cover, valve or internal components, which in turn could lead to leakage, equipment malfunctions or even serious property damage.



This system does not include a disinfection process. This system should not be used with microbiologically unsafe or unknown quality water without applying any necessary disinfection!

Doing so may cause possible threats to you and your environment's health.

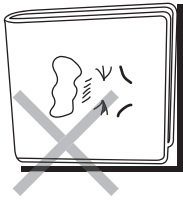

Do not place this product in leaning position or lay upside down during transportation, installation and usage!

Leaning position and turning upside down may damage the valve and components of the product. Turning upside down or laying down may cause media to enter the valve.



Do not put heavy objects on the product!

Placing heavy objects on the product may cause damage to the water softener's external cover, valve or internal components, which in turn could lead to leakage, equipment malfunctions or even serious property damage.



Do not support the weight of the system on the control valve connections, or plumbing!

It may cause damage to the valve, which in turn could lead to leakage, equipment malfunctions or even serious property damage.

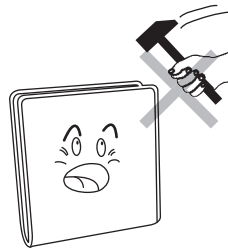

Do not use excessive force by any tools during assembling and disassembling the product!

Excessive force may damage the plastic conjunction parts or the product.



Do not put the water softener cabinet close to a source of flame!

Do not put the water softener cabinet near a source of flame or a place where the temperature is too high as heat may affect the plastic control valve or bypass valve system causing damage.

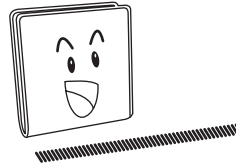

Set up a waterspout on the floor nearby the water softener!

In any case of leaking accidents, it is recommended to set up a waterspout nearby the softener.

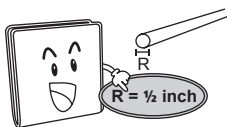

Observe drain line requirements!

The drain line must be a minimum of 1/2 inch diameter. Use 3/4 inch pipe if the total length of the drain line exceeds 6 meters.

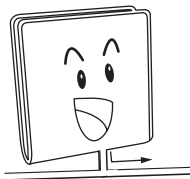

A drain line should be connected to the water softener cabinet!

To get the maximum efficiency from the water softener cabinet, a connection to the drain line should be made.

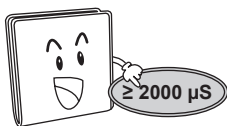

Do not use the water softener in areas, where the water conductivity is $\leq 2000 \mu\text{S}$.

Water softener cannot function properly if the water conductivity is greater than $2000 \mu\text{S}$.

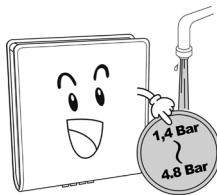

Do not use this water softener under high water pressure conditions!

Operating under high pressure conditions may cause the water softener pipes to rupture, resulting in leakage, the machine working improperly, or even serious property damage.

The input water pressure must be between 1.4 bar to 4.8 bar (0.14 to 0.48MPa.), no negative pressure allowed.

It is recommended to use a Pressure Reducer before the system, where the inlet water pressure is higher than 4.8 bar (0.48MPa.).

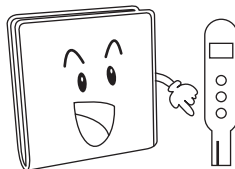

Pay attention to the standard hardness of raw water and water usage quantity!

If water usage or hardness of raw water dramatically increases comparing to the normal usage, the frequency of regeneration should also be increased.

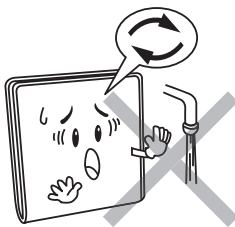

Do not use water during regeneration!

During regeneration time, water from tap will NOT be softened. It is not recommended to use water during regeneration; otherwise, a negative effect on the regeneration result will occur.

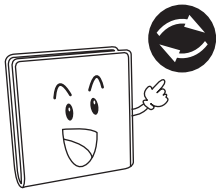

Do not use the water softener after a long period of inactivation without regeneration first!

Initiate a regeneration cycle after being inactivated in a long period of time, and then turn on the tap for several minutes before resuming normal use.

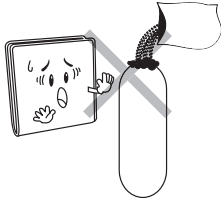

Use only regenerants designed for water softening.

Using other media may affect the water softness quality and the performance of the product negatively.

- Use only the recommended amount of salt!

Using excessive amount of salt will result in flooding.

- The salt level should always be at least 1/3 full.

Refill the salt when the level drops below the water level in the brine cabinet.

- Do not insert the salt with a sack inside the brine well.

Using a sack will prevent water traction and affect the performance negatively.

- Do not use sandy, connate salt or rock salt and do not mix different types of salt in the system!

Using these kinds of salt may affect the water softness quality and the performance of the product negatively.

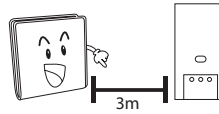

In case of using water boiler or water heater, ensure a minimum of 3 meters piping length between the softener and boiler!

Hot water could cause severe damage to the softener system. If using water boiler or water heater, ensure the total run of the piping between the softener and the boiler is not less than 3 meters.

It is recommended to install a check valve between the filter and the boiler if unable to meet the required piping length.



Do not let the cabinet come in contact with corrosive materials!

These materials could corrode the outer cover and adversely affect various parts of the equipment. Toxic and hazardous compounds could penetrate the water softener pipes, causing contamination of the water or leakage, which in turn may cause personal damage or property damage.

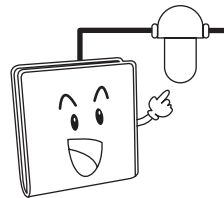

When pre-filtration is necessary, it is recommended to use a sediment filtration in front of the system.

Sediment filtration will help to protect the piston and gaskets of the valve.

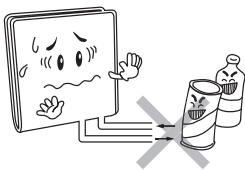

No chemicals allowed at the inlet and outlet connecting sectors!

Applying unknown chemicals may cause damage to you and your environment's health.

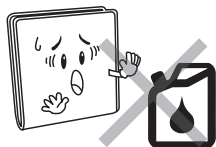

Do not use petroleum-based lubricants, oils or hydrocarbon-based lubricants.

Doing so may be a risk to your health. Use only 100% silicone lubricants.

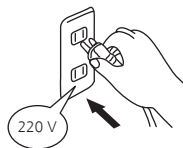

Do not use a power source exceeding the equipment's specified value. Use only 220-240V AC, 230V AC power or 24V AC adaptor if necessary!

The electrical current supplied to your equipment by the outlet must not be greater than the specified value; otherwise it may lead to the overheating of your equipment or fire.

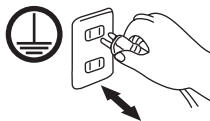

The power outlet must be grounded!

Using ungrounded outlet may lead to electric shock, short circuiting or fire.



Do not damage the power cord of the valve or the outlet!

Doing so may lead to electric shock, short circuiting or fire.

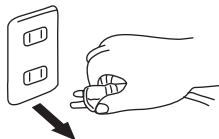

The equipment must be disconnected from the power supply during installation and repairs!

Otherwise it may lead to electric shock.

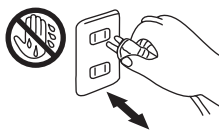

Do not touch the power plug with wet hands!

It may lead to electric shock.



Do not use in conditions under 4°C!

If the ambient temperature falls below 4°C, please be sure to take measures to prevent freezing, such as turning on a heater or air conditioner to prevent leakage or cracked pipes caused by water freezing inside the equipment. The required environmental temperature for softener is between 4-49 °C.

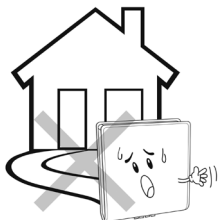

Do not use this water softener cabinet outdoors!

If this product is used outdoors, it can lead to accelerated aging of the product.

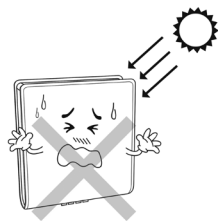

Do not place the water softener cabinet under direct sunlight!

Placing the water softener under direct sunlight for a certain period of time may create a breeding ground for microorganisms; and potentially causing the internal components of the water softener to become contaminated.

Product Description

Brief Introduction

A.O. Smith Triasoft Mini is a compact system including 20 micron filtration, softening, and ferrous iron removal up to 3 ppm.

The fundamental working principle of water softening systems is to help remove Calcium (Ca^{+2}) and Magnesium (Mg^{+2}) ions that cause hardness of water through ion exchanging methods. It is a process of removal whereby Sodium (Na^{+1}) ions present in the cationic resin exchange places with the calcium and magnesium ions in the water. After this process, the saturated resin must be regenerated with a time or flow controlled regeneration procedure.

Our A.O. Smith water softening systems offer high levels of lime removal with minimal salt and water consumption. As a result, the calcification problems that occur in pipe fittings, washing, heating and boiling systems within your homes are eliminated. You obtain high levels of energy consumption and efficiency.

A.O. Smith Triasoft Mini is different than a standard softener system as it includes a special filter media that filters dirt and sediment down to 20 microns.

In addition to sediment filter and softener, the system serves as an iron filter, removing up to 3 ppm of ferrous iron from your water supply.



A.O. Smith Triasoft Mini

A.O. Smith Triasoft Mini Main Components

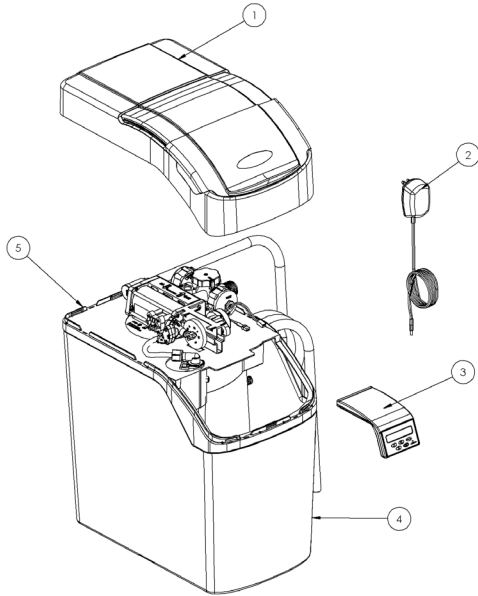

Diagram 1

NO.	TANIM	ADET
1	Valve Cover Assembly	1
2	Europe Transformer 220V	1
3	Computer Control Assembly	1
4	Cabinet	1
5	Support Panel	1

NO.	TANIM	ADET
1	Screw	2
2	Screw	4
3	Drain End Cap	1
4	O-Ring	2
5	Drain Fitting, 1/2" (13-mm)	1
6	Drain Hose, 8 feet (2.4 m)	1
7	O-Ring	2
8	Bypass Assembly	1
9	Cabinet Overflow	1
10	Drive End Cap Assembly	1
11	O-Ring	1
12	Injector Assembly	1
13	Sleeve	2
	Replacement Tank with Media	1

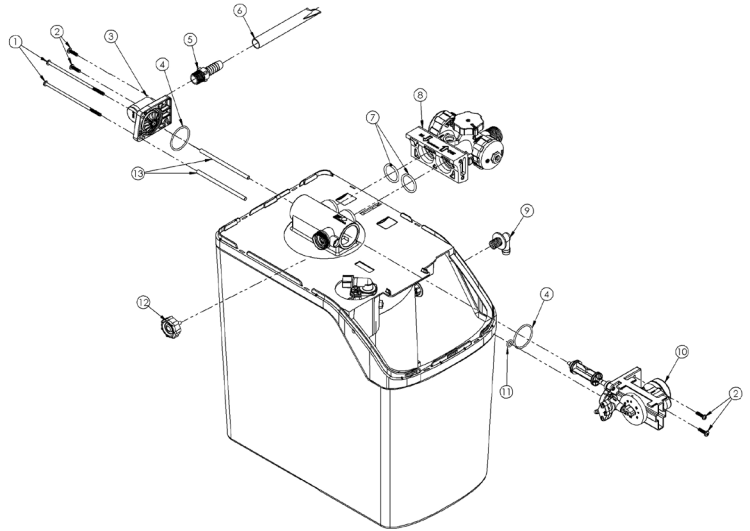

Diagram 2

Technical Parameters

Model	TRIASOFT MINI
Max Compensated Hardness—gpg (mg/L)	35 (600)
Minimum pH (standard units)	7
Maximum Ferrous Iron	3
Media type and amounts	Filter Media.(1.5 lb) Fine Mesh Resin 0.4 cu. ft (11.3 L)
*Salt usage (used per regeneration) / Capacity	1 lb / 5,200 grains (0.5 kg / 365 grams)
*Salt usage (used per regeneration) / Capacity	2 lb / 8,300 grains (0.9 kg / 540 grams)
*Salt usage (used per regeneration) / Capacity	3 lb / 10,400 grains (1.4 kg / 670 grams)
Minimum / Maximum water and ambient temperature—oF (oC)	40-120 (4- 49)
Mineral tank size—in. (cm)	9 I.D. X 16 (22.9 I.D. X 40.6)
Flow Rate @ 15 psi (1.0 bar) drop – gpm (L/min)	6.0 (22.7)
Flow Rate @ 25 psi (1.7 bar) drop** – gpm (L/min)	8.7 (32.9)
Maximum flow rate to drain during regeneration (backwash)—gpm (L/min)	2.4 (9.1)
Water Pressure (min—max psi) (bar)	20—120 (1.4—8.3)
Minimum water flow required—gpm (L/min)	2.4 (9.1)
Controller type	5 Button
Regeneration time—1 lb (0.45 kg) salt setting	12 minutes
Regeneration time—2 lb (0.91 kg) salt setting	15 minutes
Regeneration time—3 lb (1.36 kg) salt setting	18 minutes
Water used/regeneration—1 lb (0.45 kg) salt setting	9.9 gallons (37 liters)
Water used/regeneration—2 lb (0.91 kg) salt setting	13.6 gallons (51 liters)
Water used/regeneration—3 lb (1.36 kg) salt setting	15.6 gallons (59 liters)
Frequency of regeneration	Demand or Timer
Salt Storage (pellet salt)—lb (kg)	30 (13.6)
Height—in. (cm)	21.0 (53.3)
Footprint—in. (cm)	11.5 (29.2) x 18.5 (47)
Electrical Rating	115 VAC, 60 Hz / 230 VAC, 50 Hz
Plumbing Connections (NPT)	3/4-inch or 1-inch. male
Shipping Weight—Approximate—lb (kg)	55 (25)

* Use clean, white pellet, solar, cube-type, block, or brick salt.

** Flow rates at pressure drop greater than 15 psi (1.0 bar) do not represent the maximum service flow rate used for determining the softener's rated capacity and efficiency. Continuous operation at flow rates greater than the maximum rated flow @ 15 psi (1.0 bar) may affect the capacity and efficiency performances. Only the maximum rated service flow @ 15 psi (1.0 bar) shall be used for the purpose of sizing Point of Entry water treatment devices.

Reduction capabilities for specific contaminants verified by test data.

Name of Substance	USEPA Max. Contaminant Level	pH	Flow Rate	Pressure
Barium	2,0 mg/l	7,5 + 0,5	10.0 gpm (38 L/min)	35 + 5 psig (2.4 + 0.3 bar)
Radium 226/228	5 pCi/l	7,5 + 0,5	10.0 gpm (38 L/min)	35 + 5 psig (2.4 + 0.3 bar)

Product Efficiency Statement

This product is efficiency rated according to NSF/ANSI 44. The stated efficiencies are valid only at the specified salt dosage and 8 gpm (30 L/min):

Model	Rated Efficiency	Salt Dosage	Capacity at That Dosage
Triasoft Mini	5,210 grains/lb (741 grams/kg)	1 lb (0.45 kg)	5,210 grains (368 grams)

Notes: An efficiency rated water softener is a Demand Initiated Regeneration softener that also complies with specific performance specifications intended to minimize the amount of regenerant brine and water used in its operation.

Efficiency rated water softeners shall have a rated salt efficiency of not less than 3,350 grains of total hardness exchange per pound of salt (based on NaCl equivalency) (477 grams of total hardness exchange per kilogram of salt), and shall not deliver more salt than its listed rating.

Efficiency is measured by a laboratory test described in NSF/ANSI 44.

The test represents the maximum possible efficiency that the system can achieve. Operational efficiency is the actual efficiency achieved after the system has been installed. It is typically less than the efficiency due to individual application factors including water hardness, water usage, and other contaminants that reduce the softeners' capacity.

This product is certified for barium and radium 226/228 reduction according to NSF/ANSI Standard 44. Any bypass system must be completely in the Service position to ensure maximum barium and radium 226/228 reduction.

General Specifications

1. Bypass Valve

Bypass Valve enables you to remove the appliance from service when necessary. By simply turning the dial to "Bypass", water will not enter the appliance.

2. System Controller Valve

System Controller Valve operates in three languages and retains cycle settings indefinitely, even through power outages. The time of day setting remains in memory for up to seven days without power.

3. Built-in Self Cleaning Filter

Filters dirt and sediment down to 20 microns - smaller than the human eye can see. Built-in Filter does not need any cartridges to change and no maintenance is required.

4. Safety Shut-Off System

Safety Shut-Off System helps to prevent the possibility of overflows.

5. Dual Compartment Media Tank and Fine Mesh Resin

Patented mineral tank is composed of fiberglass and polypropylene high composite material and with its screened distributor system allows us to pack more resin in the tank and backwash the unit with clean soft water, therefore eliminating the need for a second mineral tank.

6. Grid Plate

The grid plate in the segregated brine tank compartment provides a clear well area to ensure consistent brine concentration.

7. Flow Screen

The flow screen at the bottom of mineral tank compartment provides maximum efficiency during regeneration.

8. Resistant Cabinet

Protecting the system from outer effects. Cabinet is used as brine tank

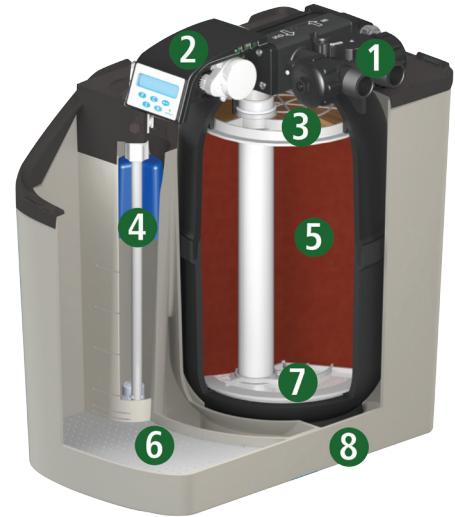

Diagram 3

Installation Methods

Our company recommends that your product is installed by trained professionals as the installation process is somewhat complex and requires the use of various tools. However, if you decide to install the product yourself, Please beware that A.O. Smith can not cover warranty for the misfunctions resulted from unauthorized installation.

Pre-Installation Check List

Refer to this checklist before installation.

- **Water Quality:** If the water supply contains sand, sulfur, bacteria, iron bacteria, tannins, algae, oil, acid, or other unusual substances, pre-treat the water to remove these contaminants before the water supply enters the appliance, unless the appliance is represented as being capable of treating these contaminants in its specifications.

The appropriate A.O.Smith Filtration System can address these water shortcomings. Contact your water treatment specialist for assistance in obtaining appropriate pre-treatment before the water supply enters this appliance.

- **Iron:** A common problem found in many water supplies is iron. It is important to know what type of and how much iron is in the water supply.

Iron Type	Description
Ferrous Iron* (sometimes called clear water or dissolved iron) Ferric Iron	Only type of iron that can be treated with a water softener (<i>see Maximum Ferrous Iron in Technical Parameters</i>).
Organic Iron or Bacterial Iron	Attached to other organic compounds in the water. Additional treatment is needed to remove this type of iron
Colloidal Iron	Not dissolved, yet stays in suspension. A softener cannot remove this type of iron

* If the water supply contains ferrous iron, a commercially available resin bed cleaner should be used every six months. Follow the instructions on the container. The hardness setting increases by 70 mg/L (4 grains) per gallon for every 1 mg/L (ppm) of ferrous iron programmed into the controller.

- **Water Characteristics:** This unit requires a pH of 7 or above to function properly. An iron test to determine iron levels is also necessary. An Acid Neutralizing Filter may be necessary if pH levels are below 7.
- **Water Hardness:** Double check hardness of water with test strips, if provided, to verify that your appliance is right for the job. If the result of your hardness test strip reaches the test maximum of 25 grains per gallon (430 ppm), mix 1 cup (0.25 liters) tap water with 1 cup (0.25 liters) distilled water. Then retest this mixture for hardness. Multiply your reading by 2 and use this setting number. If total hardness exceeds 35 grains (600 ppm) of hardness, do not install this product and contact your water treatment specialist.
- **Water Pressure:** Not less than 20 psi (1.4 bar) or greater than 120 psi (8.3 bar) constant. If water pressure exceeds 70 psi (4.8 bar), a pressure regulator is recommended.

Installation Warnings

Be sure to do the following steps:

1. Comply with all local, building, plumbing, and electrical codes.
2. Install the appliance before the water heater.
3. Install the appliance after the pressure tank on well-water installations.
4. Install a pressure-reducing valve if the inlet pressure exceeds 70 psi (4.8 bar).
5. Examine the inlet line to ensure water will flow through it freely and that the inlet pipe size is sized correctly. For well water with iron, the recommended minimum inlet pipe size $\frac{3}{4}$ " (19-mm) I.D. and for municipal water the recommended minimum inlet pipe size is $\frac{1}{2}$ " (13-mm) I.D.
6. Install a gravity drain on the cabinet.
7. Secure the drain line on the appliance and at the drain outlet (see Installation Steps).
8. Allow a minimum of 8 to 10 feet (2.4 to 3.1 meters) of $\frac{3}{4}$ " (19-mm) pipe from the outlet of the appliance to the inlet of the water heater.

- **Water Supply Flow Rate:** A minimum of 2.4 gallons (9 liters) per minute, or equal to the backwash flow rate of the particular model, is recommended. For the purposes of plumbing sizing, only the rated service flow rate and corresponding pressure loss may be used. Prolonged operation of a water conditioner at flow rates exceeding the tested service flow rate may compromise performance.
- **Water Temperature:** Not less than 40°F (4°C) or greater than 120°F (49°C).
- **Drain:** Drain the appliance to an appropriate drain, such as a floor drain or washer drain that will comply with all local and state plumbing codes. To prevent back-siphoning, provide an adequate air gap or a siphon break (*see Installation Steps*).
- **Electricity:** The transformer supplied is for a standard 115 volt, 60-cycle AC outlet for locations in North America or 220 volt, 50-cycle AC outlet for locations outside North America. The transformer supplied for Japan is 100 volt, 50/60 cycle AC.

Be sure not to do the following steps:

1. Do not install if checklist items are not satisfactory (*see Pre-Installation Checklist*).
2. Do not install if the incoming or outlet piping water temperature exceeds 120°F (49°C) (*See Technical Parameters.*)
3. Do not allow soldering torch heat to be transferred to valve components or plastic parts when using the optional copper adapters.
4. Do not overtighten the plastic fittings.
5. Do not plumb the appliance against a wall that would prohibit access to plumbing (*see Installation Steps*).
6. Do not install the appliance backward. Follow the arrows on the inlet and outlet.
7. Do not plug the transformer into an outlet that is activated by an On/Off switch.
8. Do not connect the drain and the overflow (gravity drain) lines together.
9. Do not use to treat water that is microbiologically unsafe or of unknown quality without adequate disinfection before or after the appliance.
10. Do not allow your appliance or drain line to freeze.

Note: A bacteriostasis claim does not mean that these devices will make microbiologically unsafe water safe to consume or use.

Installation Steps

We recommend that you have a certified After Sales Agent install and maintain this appliance.

Each water treatment appliance comes with 8 feet (2.4 meters) of drain line.

- 1 Prepare the Placement Area
 - 1.1 Make sure the placement area is clean.
 - 1.2 Turn off the electricity and water supply to the water heater. For gas water heaters, turn the gas cock to "Pilot."
 - 1.3 Examine the inlet plumbing to ensure that the pipe is not plugged with lime, iron, or any other substance. Clean or replace plugged plumbing.
 - 1.4 Make sure the inlet/outlet and drain connections meet the applicable local codes.
 - 1.5 Check the arrows on the bypass valve to ensure that the water flows in the proper direction (see Bypass Valve).
- 1.6 Place the appliance in the desired location using Diagram 4 as a guide. Diagram 4 applies to basement, slab, crawl space, and outside installations.
- 1.7 For most installations, install the appliance after the pressure tank and any water filter appliance or water meter and before the

water heater unless otherwise recommended. When installing any additional filters, such as a carbon filter for well water, place the filter after any water conditioning appliance unless otherwise recommended.

- 1.8 For outside installations, the appliance should be enclosed so it is protected from the weather.

Caution: Do not plumb the appliance in backward.

Note: A minimum $\frac{3}{4}$ " (19-mm) pipe is required between the pressure tank (if equipped) and the appliance for the appliance to function properly.

Bypass Valve: Your appliance is equipped with a bypass valve that enables you to remove the appliance from service when necessary. If you want use any other standard bypass valve like Diagram 5 may be available from your local hardware store or install three-way bypass plumbing similar to Diagram 6.

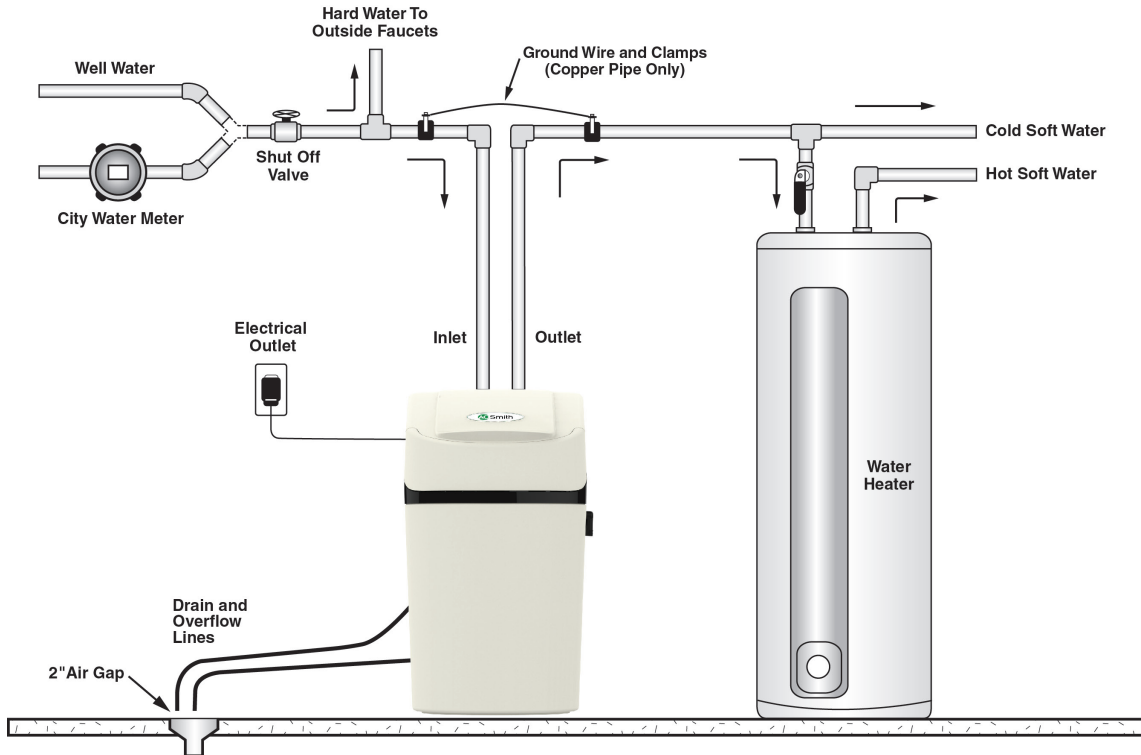

Diagram 4

Water Heaters: If less than 10 feet (3 meters) of pipe connects the water treatment appliance(s) to the water heater, install a check valve between the water treatment appliance and the water heater as close to the water heater as possible. Ensure that the water heater has an adequately rated temperature and pressure safety relief valve.

- 2 Turn Off Water Supply
 - 2.1 Turn off the water supply.
 - 2.2 Open the hot and cold water taps to depressurize the lines.
- 3 Connect Water Lines
 - 3.1 Remove the valve cover.
 - 3.1.1 Open the salt port lid on the valve cover.
 - 3.1.2 Place your fingertips on the bottom, inner edge of the valve cover. (You may need to use two hands).
 - 3.1.3 Squeeze the edge and pull the valve cover toward yourself until it clicks free (Diagram 7).
 - 3.1.4 Lift and remove the valve cover.
 - 3.2 Install Qest fittings if necessary. Qest connection fittings are provided with your appliance with built-in bypass. Qest fittings provide a convenient, easy-to-use three piece assembly for 3/4-inch (19-mm) copper plumbing or 3/4-inch (19-mm) CTS CPVC plastic tubing. Ensure that the three components (1: collar, 2: metal retaining ring, and 3: nylon sleeve) are correctly installed in sequence on the pipe (Diagram 8).

Caution: Teflon tape or plumber’s putty is NOT necessary and should NOT be used with Qest fittings.

- 3.3 Attach the water lines to the appliance in compliance with all state and local, building, plumbing, and electrical codes (Diagram 9). Do NOT over tighten the connections on the plastic threads.
- 3.4 Check the arrows on the valve to ensure that the water flows in the proper direction.

Caution: Do NOT plumb your appliance in backward.

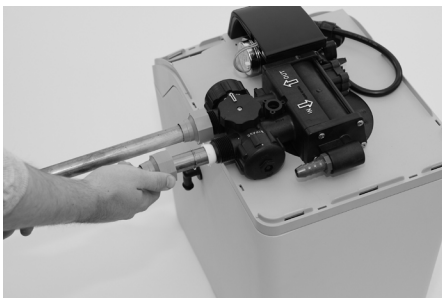

Diagram 9: Connect Water Lines (Shown with Bypass Valve)

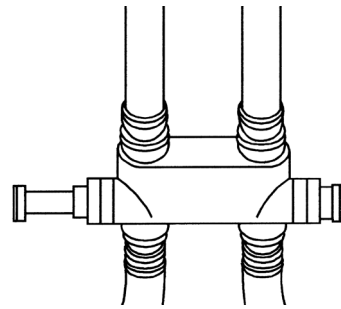

Diagram 5: Example of a Commercially Available Bypass Valve

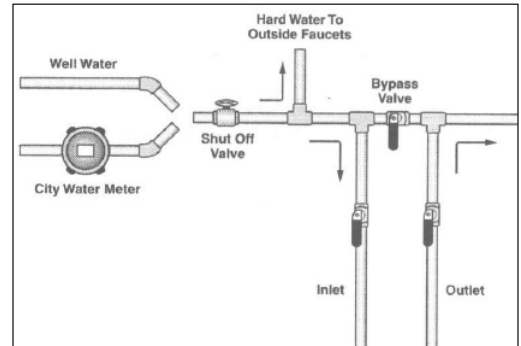

Diagram 6: Three-Way Bypass Plumbing



Diagram 7: Remove Valve Cover



Diagram 8: Qest Fittings

4 Connect Gravity Overflow Connection

The overflow line drains away excess water should the tank fill with too much water or the appliance malfunction.

4.1 Check that the overflow elbow is in the down position. (Diagram 10)

4.2 Connect ½" (13-mm) I.D. tubing (size cannot be reduced) between the overflow fitting and a floor drain, laundry tub, or other suitable waste receptor. Ensure that the overflow line ends at a drain that is at least 3" (8 cm) lower than the bottom of the overflow fitting. Maintain a minimum 2" (5-cm) air gap. The gravity line cannot be run overhead.

5 Connect Drain Line

The drain line carries away the backwash water as part of the regeneration cycle.

5.1 Connect the drain line to the drain end cap with a minimum 1/2-inch (13-mm) I.D. tubing. The size cannot be reduced.

5.2 Route the drain line to a floor drain, laundry tub, or other suitable waste receptor. Maintain a minimum 2 inch (5-cm) air gap between the drain line and the flood level rim of the waste receptor to prevent back siphoning. This drain line should make the shortest run to the suitable drain (Diagram 11).

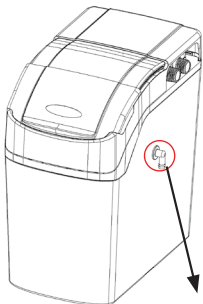

Diagram 10: Gravity Overflow Connection

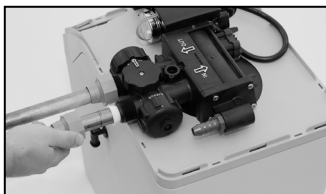

Diagram 11: Connect Drain Line

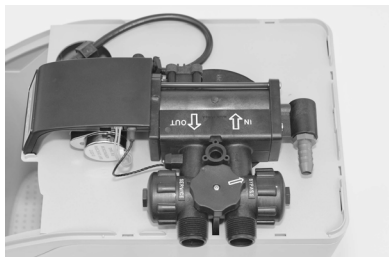

Diagram 12: Bypass Position

5.3 The drain line may be elevated up to 8 feet (2.4 m) from the discharge on the appliance as long as the water pressure in your system is 40 psi (2.8 bar) or more.

5.4 If the drain line is 25 feet (7.6 m) or longer, increase the drain line to 3/4-inch (19-mm) I.D. The end of the drain line must be equal to or lower in height than the control valve.

Caution: The drain line must not be kinked, crimped, or restricted in any way.

6 Flush Lines

6.1 Place the appliance in the Bypass position (Diagram 12).

6.2 Turn on the main water supply.

6.3 Open the nearest cold water faucet to flush the plumbing of any excess soldering flux, air, or any other foreign material.

6.4 Return the appliance to Service Mode (Diagram 13).

Note: To prevent untreated water from entering your home, remember to not use water inside your home when the appliance is in Bypass mode.

Remember to return the appliance to Service mode when you have finished using untreated water.

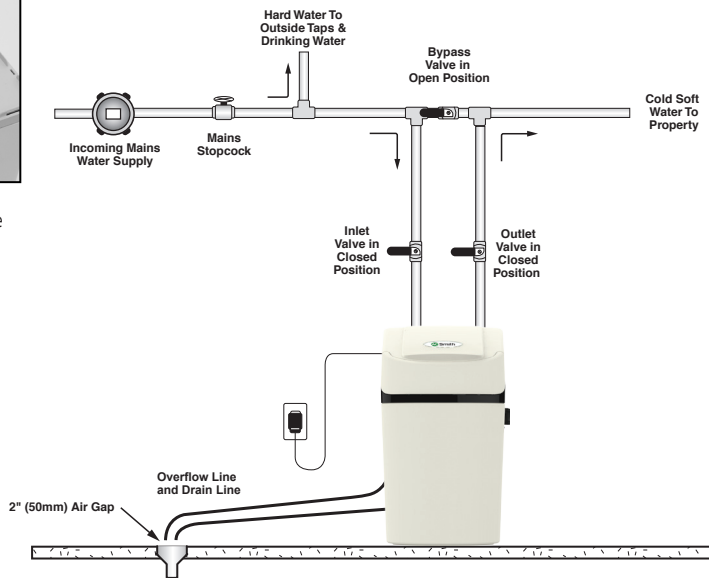

- 7 Check for leaks
- 7.1 Close all faucets.
- 7.2 Check all lines and connections for leaks. If leaks are found:
 - 7.2.1 Turn off the main water supply.
 - 7.2.2 Open a cold water faucet to depressurize the lines.
 - 7.2.3 Close the faucet to eliminate any siphoning action.
 - 7.2.4 Repair all leaks.
 - 7.2.5 Turn on the water supply.
 - 7.2.6 Place the appliance in the Service position to slowly fill the media tank (Diagram 13).
 - 7.2.7 Open a cold water faucet to purge air out of the media tank.
 - 7.2.8 Close the faucet and recheck for leaks.

- 8 Connect the Controller
- 8.1 Make sure the controller is properly attached to the drive end cap (Diagram 14).
- 8.2 Make sure the Turbine Sensor wire and the motor wire are plugged into the controller.
- 8.3 Connect the transformer power cord to the controller (Diagram 15). Do not plug the transformer into the wall yet.
- 8.4 Make sure the transformer cord is fed through the same area as the drain and water lines.
- 8.5 Replace the valve cover.

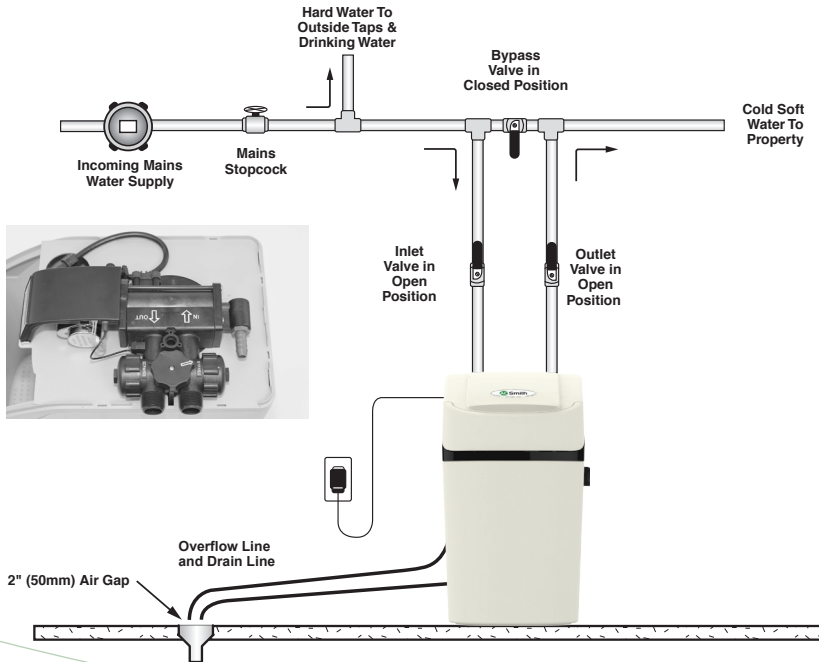

Diagram 13: Service Position

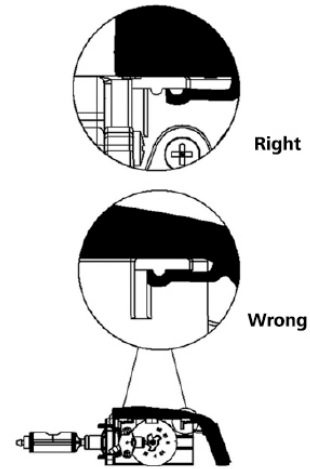

Diagram 14: Controller Tab Lock Detail



Diagram 15: Connect Transformer Power Cord

- 9** Plug in the Transformer
- 9.1** Plug the transformer into an appropriate outlet.
- 9.2** Ensure that the outlet selected is not operated by an On/Off switch.
- 10** Set up the Controller
- 10.1** Program the appliance controller (see System Valve Controller).
- 11** Add Water to the Brine Cabinet
- 11.1** Remove any packaging or installation materials. Do NOT remove the grid plate.
- 11.2** Add water to the brine cabinet to a minimum of 2" above the grid plate. After the first regeneration, the appliance will automatically refill the correct amount of water into the brine cabinet.
- 11.3** Ensure that the bypass is in Service position.
- 11.4** Ensure that the salt dosage is set as recommended for the application.
- 11.5** Initiate a manual regeneration (see System Valve Controller) and inspect for proper operation. Allow the appliance to draw all the water out of the brine cabinet until the air check/draw tube sets (8–10 minutes).
- 11.6** Press the Regenerate (R) button to advance to the Brine Refill position. Let the tank fill with the proper amount of water. The controller will then step the valve to the Home position.

Note: This initial startup is the only time you will add water to the brine cabinet. Do not add water at any other time.

- 12** Fill the Brine Cabinet with Salt
- 12.1** If the grid plate is not sitting on its supports at the bottom of the brine cabinet, carefully reposition it.
- 12.2** Fill the brine cabinet with salt (Diagram 16). Use clean, white pellet, solar, cube-type, block, or brick salt. Do not mix different types of salt.

Note: Always keep the salt level above the water level. For convenience, completely fill the tank when refilling with salt.

- 12.3** After you add salt, including adding it after the tank has run out of salt, wait two hours for saturated brine before starting any regeneration.
- 12.4** Close the salt port lid.



Diagram 16: Fill Brine Cabinet With Salt

Caution: Use of potassium chloride when iron and/or manganese are present in the raw water supply is not recommended.

- 13** Complete the Installation
- 13.1** Ensure that the appliance is in the Service position (*see Bypass Valve*).
- 13.2** Ensure the water supply is on.
- 13.3** Turn on the electricity and water supply to the water heater. For gas water heaters, return the gas cock to "On."
- 13.4** Open a cold water tap and allow the appliance to flush for 20 minutes or until approximately 72 gallons (270 L) have passed through the appliance. This procedure is required to meet NSF compliance. Verify the flow rate on the controller and via the WaterMizer indicator light (*see System Valve Controller*).
- 13.5** Test the water at the nearest tap to verify soft water.

Bypass Valve

Your appliance is equipped with a bypass valve. The bypass valve can isolate the appliance should the appliance malfunction or leak. It can also permit the use of untreated water for watering plants, shrubs, or lawns.

The bypass is located on the main control valve (Diagram 17). To engage the bypass, turn the knob to the “Bypass” position. The appliance will be bypassed and all water to the home is raw, untreated water. To prevent untreated water from entering the home, water should not be used inside the home when the appliance is in Bypass mode. Ensure that the appliance is returned to “Service” mode when the appliance is repaired or the use of untreated water is complete by turning the knob to “Service”.

To blend hardness back into the water using the bypass, turn the knob slightly from the “Service” position toward the “Bypass” position.

Blending Valve

In standard the product came in with bypass valve and no blending valve.

In some situations the ¾” or 1” I/O Adapter Assembly may come with a blending valve may be desired. The amount of hardness blended back into the water line is determined by the hardness of the incoming water and the setting of the blending valve. Where extremely hard water is present, the blending valve may only need to be “cracked” open. Where the incoming water has relatively low levels of hardness, the blending valve will need to be opened further.

The blending valve is located between the input and output connections on the top of the ¾” or 1” I/O Adapter Assembly (Diagram 18).

It is adjusted by placing a flat blade screwdriver in the slot provided and turning clockwise to open. Total movement of the blending valve from full closed to full open is 1/4 revolution. Precise setting of the blending valve will require “trial and error” testing. The initial setting should be conservative. Because of the blending valve’s ease of access and adjustment, you can increase or decrease the setting according to your preference over a period of time. Use of the blending valve is not recommended where objectionable concentrations of ferrous iron or sediment are present. Because the blending valve is mixing “raw” water with softened, any ferrous iron or sediment in the “raw” water will also be blended and reintroduced into the softened water line.

Note: If the appliance is installed for barium and/or radium reduction, the blending valve must remain in the fully closed position at all times.

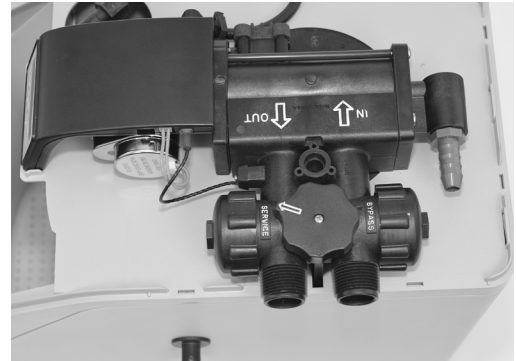

Diagram 17: Bypass Valve

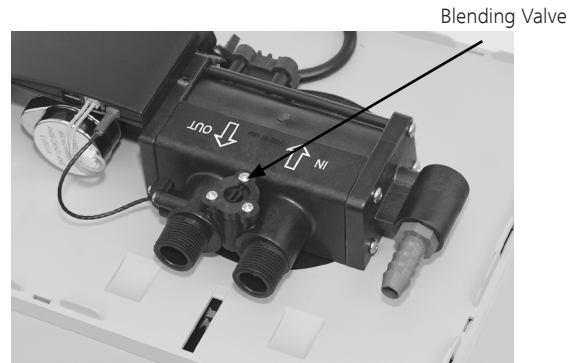

Diagram 18: Adjusting Blending Valve

System Valve Controller

Five-Button Controller

Triasoft Mini features a five-button controller (Diagram 19) with an LCD display. The controller can be used to view the appliance's status, perform regenerations, and change settings.

An authorized A.O. Smith After Sales Service should set the Service Settings during installation of the appliance.

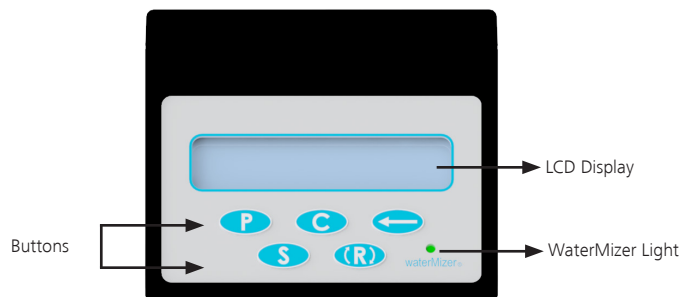

Controller Part	Function
LCD Display	Shows the status of the controller; it is very important to know which mode the controller is in for proper operations
Normal Operating Mode	Shows some or all of the following depending on settings: <ul style="list-style-type: none"> • The amount of soft water remaining until the next automatic regeneration • The number of days until the next regeneration (in Mode 1) • The flow rate in gallons per minute • Whether the appliance will regenerate tonight (if the REGENERATE button has been pressed and released) • Time of day
Service Settings Mode	Includes settings such as the language, mode, water hardness, and time of each regeneration step. Service Settings must be set before Customer Settings. Otherwise, some values may not be available. Service Settings Mode is intended for use by qualified service personnel
Customer Setting Mode	Includes setting the time of day, the regeneration time, and the number of people in the household; depending on the service settings, this option may not be available
Water Flowing Indicator	Indicates that water is flowing through the appliance; useful for checking for proper plumbing and leaks
Soft Water Remaining	Shows the gallons (or liters) of soft water remaining until the next automatic regeneration. Typically, each person in the household uses about 75 gallons (284 L) per day.
Recharge/ Regeneration Status	Shows regeneration cycle numbers during regeneration. When regeneration is complete, the display returns to the Normal Operating Mode (see above). Regeneration typically is complete in about 30 minutes.

Button	Function
Buttons	The CHANGE (C), SELECT (S), DISPLAY (P), and SCROLL BACK (←) buttons are used when changing Customer Settings and Service Settings.
REGENERATE (R)	<p>The REGENERATE (R) button can be used in three ways.</p> <ol style="list-style-type: none"> 1. The REGENERATE (R) button can be used to put the appliance into an immediate regeneration. <ol style="list-style-type: none"> a. Press and hold the REGENERATE (R) button for about five seconds until the display changes to “Going to 1”. b. The appliance is in regeneration mode and will display the status of each cycle. After all regeneration cycles are complete, the display will return to normal operating mode. 2. The REGENERATE (R) button can be used to toggle through all of the regeneration cycles to speed up the cycles. <ol style="list-style-type: none"> a. Speeding up the cycle is used only when starting up or diagnosing the appliance. b. To quickly advance through the regeneration cycles, press and hold the REGENERATE (R) button for five seconds to start a regeneration. c. Wait for the cycle to begin. The controller will indicate “Going to”, then the cycle position will display (for example, Backwash 1). d. Each cycle can be advanced by pressing the REGENERATE (R) button. e. Always wait until the cycle position displays before advancing to the next cycle position. 3. Press and release the REGENERATE (R) button in Normal operating mode to schedule a regeneration tonight or toggle it off. <p>The REGENERATE button can also be used to restore capacity if you run out of salt.</p> <p>Out of Salt</p> <p>Should your appliance run out of salt, you might not have soft water available.</p> <ol style="list-style-type: none"> 1. Open the salt port lid and add salt. 2. Wait two hours, then press and hold the REGENERATE (R) button for 2 to 5 seconds. 3. Regeneration is complete after approximately 12 to 18 minutes. After regeneration the appliance is returned to Service mode.
CHANGE (C)	<p>The CHANGE (C) button is used with the SELECT (S) button to set the value of certain parameters.</p> <ol style="list-style-type: none"> 1. When you press the CHANGE (C) button, the value under the cursor changes to the next available value, typically increasing by one until all values have been displayed and the process begins again.
SELECT (S)	<p>The SELECT (S) button is used to move the cursor when setting parameters.</p> <ol style="list-style-type: none"> 1. Press and release the SELECT (S) button to move the cursor one digit to the right of the parameter to be changed. 2. When the cursor is at the extreme right position, press the SELECT (S) button again to reset the cursor to the extreme left position.

Button	Function
DISPLAY (P)	<p>The DISPLAY (P) button is used to enter programming modes and also to save a value and display the next value to be changed.</p> <ol style="list-style-type: none"> To program Customer Settings, press and hold the DISPLAY (P) button for about 5 five seconds while "Customer Setting" is displayed. To program Service Settings, press and hold both the DISPLAY (P) button and the SELECT (S) button while "Service Setting" is displayed. To reset the factory defaults, press and hold both the DISPLAY (P) button and the SCROLL BACK (←) button for about five seconds.
SCROLL BACK (←)	<p>The SCROLL BACK (←) button function is used to step back to a previous parameter setting. It is typically used to go back to correct a setting without the need to scroll forward through all settings.</p>

Service Settings

Service Settings should be programmed during the installation, before programming Customer Settings .

Warning: Programming this section is recommended for qualified service personnel only.

Please follow below steps to program Service Settings:

- To program Service settings on the controller, press and hold the P and S buttons while "Service Settings" is displayed until "Set Language" is displayed.
- The values that can be set are listed below. The values in the table are factory default settings only.

Display	Meaning	Possible Values	Comments	
Set Language Eng	Set the language of the display	ENG=English, FRA=French, ESP=Spanish, IT=Italian, Deutsch=German,		
Units Eng (Units MET)	Units of measure	ENG=English (Gallons) MET=Metric (Liters)		
History?	No	Activates "History" file	No to skip History file Yes to view/edit History file	The History file is used to record initial values for later reference

Display		Meaning	Possible Values	Comments
H-Soft. V. #X.XX		Displays software version	Cannot be set	
H-Date	ddmmyy	Install Date (DDMMYY)	000000 - 999999	
H-# People	04	Record number of people when installed	00 - 99	
H-Hard. Gr. (H-Hard. mg/L)	018 (0300)	Record reading at time of original installation	001-999 (0001-9999)	Displays only when History is set to Yes. Only an authorized service technician should set and save values.
H-Iron ppm (H-Iron mg/L)	00		00-99	
H-Mang. ppm (H-Mang. mg/L)	00		00-99	
H-Sulfur ppm (H-Sulfur mg/L)	000		000-999	
H-pH	00,0		00,0-99,9	
H-Iron Bact.	No		No - Yes Hayır veya Evet	
H-Total Regen	00000	Lifetime total of regenerations	Cannot be reset 00000-99999	
H-Tot. G (H-Tot. L)	00000000 0	Lifetime total of water passed through appliance	Cannot be reset 00000000-99999999	

Display		Meaning	Possible Values	Comments
H-Model #	M410	Model number	Cannot be set	Displays only when History is set to Yes. Only an authorized service technician should set and save values.
H-Save Hist.	Hayır	Saves history values	No or Yes	
Mod	3	Operating (Regeneration) Mode	Timer Mode (Mode 1) Demand Delayed Mode (Mode 2) Demand Immediate Mode (Mode 3)	See Operating Modes
Hard. Gr. (Hard. mg/L 00300)	018	Hardness of the water that was tested	001 to 999 Grains (0001 to 9999 mg/L)	This is the actual hardness reading and is not compensated for iron
Iron ppm (Iron mg/L)	00	Amount of iron in parts per million of the water that was tested	00 to 99 ppm (mg/L)	This value is used to calculate compensated hardness automatically
Mang. ppm (Mang. mg/L 00)	00	Amount of manganese in parts per million of incoming water	00 - 99 ppm (mg/l)	This value is used to calculate compensated hardness automatically
Salt =	Sodium	Regenerant filling the brine cabinet	Sodium or Potassium	See Warning below
Comp. Hard. (Comp. Hard. 00300)	00018	Compensated hardness using the hardness, iron, and manganese settings	Ayarlanamaz ppm veya mg/l	The formula used is: Hardness + (4 x each ppm iron)+ (4 x each ppm manganese) = compensated hardness
Capac. Gr. (Capac. (gm. 0400)	06173	The desired softening capacity number	00000 to 99999 Grains (0000 to 9999 gm)	
72–96 hr Regen	Yes	A way to force regeneration at regularly-scheduled intervals	No (or Yes, for iron)	See 72–96 Hour Regeneration

Display		Meaning	Possible Values	Comments
Backwash 1	00,0	Number of minutes the first backwash cycle lasts	00.0 to 99.9	Set to the nearest tenth of a minute
Brine/Rinse	09.0	Number of minutes the brine and slow rinse cycle lasts	00.0 to 99.9	Set to the nearest tenth of a minute
Backwash 2	02,0	Number of minutes the second backwash cycle lasts	00.0 to 99.9	Set to the nearest tenth of a minute
Salt lbs. (Salt kg 00,7)	01,5	Amount of salt set to be used in each regeneration to achieve the capacity setting	00.0 to 99.9 lb (kg)	Set to the nearest tenth
Turbine Test	No	Used by qualified personnel for diagnostic purposes	No or Yes	WARNING: Do not engage this feature
Reg. Tonight	Hayır	Sets the appliance to regenerate tonight	No or Yes	If set to Yes, it will force a regeneration at the next set regeneration time (such as 02:00 a.m.). After the regeneration, the value will be set to No
RO Comp?	No	Used when an RO system is also installed	No or Yes	If set to Yes, the capacity will be adjusted slightly to compensate water use from an RO system

When you press the P button at “RO Comp?” the values are saved, and the controller returns to Normal operating mode.

Warning: When iron and/or manganese is present in the water supply, do not use potassium chloride as a regenerant. Iron and/or manganese bacteria may develop and foul the conditioning media and may void the warranty.

Operating Modes

The appliance has three operating modes: Timer mode, Meter Delayed mode, and Demand Immediate mode. All three modes are equipped with Capacity Guard®, which ensures that a supply of conditioned water will be available even with excessive water usage.

- **Mode 1 - Timer Mode**

When the appliance is in Timer mode, it will regenerate based on the frequency that is set, for example every two days or up to every 12 days. The time of regeneration can be set.

- **Mod 2 - Meter Delayed Mode**

When the appliance is in Meter Delayed mode, it will regenerate based on the actual water usage and the total capacity of the appliance. The time that the regeneration takes place can be set, for example 2:00 a.m. Should the total capacity be depleted before the set regeneration time, a forced regeneration will occur.

- **Mod 3 - Demand Immediate Mode**

When the appliance is in Demand Immediate mode, it will regenerate based on water usage alone. Regeneration will occur when the capacity limit is reached.

- **72–96 hr Regen**

If this value is set to Yes, the appliance will be forced to regenerate every 72–96 hours unless a regeneration based on water usage occurs within the time interval.

Note: The value should always be set to Yes if iron is present in the water.

Mode 1 (Timer Mode) and Mode 2 (Meter Delayed Mode) Setting Chart

This section provides guidance for using different service settings to achieve the desired capacity.

Display	Triasoft Mini
Mode 1 and 2	Yes
Regeneration Frequency	As required
96 hour regeneration (if iron present—yes) ¹	-
#1 Salt Setting	
Backwash 1 (minutes)	0,0
Brine/Rinse (minutes)	9
Backwash 2 (minutes)	2
Capacity-grains (grams) @ salt-lb (kg)	5,200 @ 1 (365 @ 0.5)

#2 Salt Setting	
Backwash 1 (minutes)	0,0
Brine/Rinse (minutes)	12
Backwash 2 (minutes)	2
Capacity-grains (grams) @ salt-lb (kg)	8,300 @ 2 (540 @ 0.9)
#3 Salt Setting	
Backwash 1 (minutes)	0,0
Brine/Rinse (minutes)	15
Backwash 2 (minutes)	2
Capacity-grains (grams) @ salt-lb (kg)	10,400 @ 3 (670 @ 1.4)

¹ If iron is present in water supply, use salt setting #3.

All three modes are equipped with the following features:

Patented Capacity Guard®: This Technology ensures that a supply of conditioned water will be available even with excessive water usage.

Absolute Brining: The system only refills the brine tank with the only needed amount of water to boost the system back to its capacity. The system automatically takes into consideration the amount of capacity already left and only calculates what is needed for regeneration.

By this system, the unit saves on salt and water as it does not regenerate at full capacity but only uses the needed amount of salt and water.

Customer Settings

Service Settings must be set before Customer Settings; Service Settings should be set during installation of the appliance.

To set Customer Settings:

- Press and hold the DISPLAY (P) button for about five seconds while “Customer Setting” displays.
- Release the button when “Set Time” displays.
- If the setting displayed is correct, press the DISPLAY (P) button to move to the next setting.

1. Set Time of Day

Display reads “Set Time” followed by the current time that is set; the cursor will be under the second hours digit.

To Change the Time of Day

- A. Press the CHANGE (C) button repeatedly until the current hour is displayed. Ensure the time is correct with regard to a.m. or p.m.
- B. Press the SELECT (S) button to move the cursor to the right.
- C. Press the CHANGE (C) button repeatedly until the current tens minute is displayed.
- D. Do the same to set the minutes. Select a.m. or p.m. When the desired time is displayed, press the DISPLAY (P) button to step to the next parameter.

Note: Whenever you experience an electrical outage, check your controller for the correct time. Make any necessary corrections.

2. Set Regeneration Time

Display reads “Reg. Time” followed by the current regeneration time that is set; the cursor will be under the second hours digit. Usually you want to set a regeneration time when water will not be used.

To Change the Regeneration Time

- A. Follow the procedure outlined above for setting the time.
- B. When the desired regeneration time is displayed, press the DISPLAY (P) button.

3. Set Number of People—Mode 2 Only

Display reads “# People” followed by the current setting for the number of people in the household; the cursor will be under the tens digit.

To Change the Number of People

- A. Press the CHANGE (C) button repeatedly until the desired value is displayed; values will cycle from 0 to 9.
- B. Press the SELECT (S) button and the cursor moves to the right.
- C. Press the CHANGE (C) button repeatedly until the desired value is displayed.
- D. When the desired number of people is displayed, press the DISPLAY (P) button to exit the Customer Setting mode.

When you press the DISPLAY (P) button at “# People,” the values are saved, and the controller returns to Normal operating mode.

Programming Customer Settings Is Now Complete

Safety Considerations For Operation

1. During the initial operation, salt level should be above water level in the cabinet.
 2. To operate properly, there should be always adequate quantity of salt. The salt level should always be at least 1/3 full.
 3. Refill the salt when the level drops below the water level in the brine cabinet.
 4. Please use only the recommended types of resin and salt for regeneration. A clean pellet, solar, or cube type salt is recommended. Do not use rock salt. Never mix different types of salt.
 5. You may use a salt substitute (such as potassium chloride) in place of water conditioner salt. A Hague dealer should be contacted before a switch is made to a salt substitute. If potassium chloride is used in place of salt, the technician must select the potassium option during the programming of the controller (**see Service Settings**).
- Caution:** Do not use potassium chloride if your water contains iron and/or manganese.
6. The input water pressure must be between 0.14 ve 0.48 Mpa (1.4-4.8 Bars), no negative pressure allowed.
- Caution:** If inlet water pressure is higher tan 0.48 Mpa, we recommend to install a Pressure Reducer before the system.
7. If dirt, sand, or large particles are present in the water supply, we reccoment to install an appropriate A.O. Smith pre-filter to eliminate this problem before the system.
 8. During regeneration time, water from tap will NOT be softened. It is not recommended to use water during regeneration; otherwise, a negative effect on the regeneration result will occur.
 9. Initiate a regeneration cycle after water softener's long period of inactivation. After regeneration, turn on the tap for several minutes before resuming normal use.
 10. DO NOT disconnect power during service time to keep the timer run normal that controls the regeneration function.
 11. Should your electricity be off for any reason, check your controller for the correct time and reset as necessary (**see Customer Settings**).
 12. If water usage or hardness of raw water dramatically increases (comparing to the normal usage), the frequency of regeneration should correspondingly increase.
 13. Hot water could cause severe damage to the softener system; for water boiler and water heater users, ensure the total-run of the piping between the water softener and the boiler is a minimum 3 meters. if it is unable to meet the required piping length, to use a one-way security valve between the water softener and the boiler is stongly recommended.
 14. No chemical allowed at the inlet and outlet connecting sectors. No excessive force which can damage the plactic conjunction parts should be applied by any tools. Besides the machine, spare part connection material doesn't include in scope of manufacture's warranty.
 15. The required environmental temperature for softener is 4-49 °C. Avoid the water softener from freezing.
 16. Please set up waterspout on the floor nearby the softener in case of any leaking accidents.
 17. DO NOT apply any pressure on the softener; avoid exposure to direct sun light and radiation from other heating sources;

Maintenance And Repair

Daily Maintenance:

While the power source is on and the cabinet is adequately full with salt, there is no other operation is needed.

General Maintenance:

You may check the following points periodically to be sure that your equipment is working properly.

- **Check the Salt Level:** Salt is the essential part of the water softening process, as it regenerates the resin beads to prepare them for more softening. Without this process, the beads would remain ineffective.
- **Add Salt Regularly:** The amount of salt required can differ from system to system, and this information is mentioned in the User Manual. However, as a general rule salt should be added if the level is under half-full.

Your water softener may use one of three types of salt: Tablet, Granular, Block. Please contact your local distributor to be sure to use the correct type of salt.

To add salt to the cabinet, follow the steps below:

1. Open the salt port lid and add salt at least 1/3 of the cabinet..
2. Wait two hours.
3. After two hours, press and hold the REGENERATE (R) button for 2 to 5 seconds.
4. Regeneration is complete after approximately 12 to 18 minutes. After regeneration the appliance is returned to Service mode.

- **Make Regular Controls:** You may check your system every 2 – 3 months to see if there is a solid build-up of salt in the cabinet. This salt brigdes means that the salt may not be coming into contact with the water, stopping the resin beads from regenerating, and therefore not softening your water.

- **Break Up Salt Bridges:** : Bridges can be broken up quite easily using a long stick. However, once a bridge has formed for the first time, this will continually happen at a much faster rate, so a through clean is recommended as soon as possible.

- **Clean The Cabinet:** It is recommended carry out inspections every three to four months and, though not mandatory, drain, empty, and clean the cabinet annually.

The appliance may be disinfected with 5.25% sodium hypochlorite, which is the active ingredient in household chlorine bleach. To disinfect the appliance follow below steps:

- Add 1.5 fluid ounces of chlorine bleach solution to the brine well of the brine cabinet
- The brine cabinet should have water in it.
- Start a manual regeneration.

WARNING: *If you clean out the cabinet, make sure you allow all the salt in the system to dissolve before scrubbing thoroughly with soapy water and filling it back up again. This way you can be sure there's no build-up of residue.*

WARNING: *If you live in an area of high humidity, it's advisable to keep lower levels of salt in the cabinet and refill little and often. Warm, close conditions can contribute to the formation of a salt bridge, which essentially prevents your system from working optimally because it prevents the salt from coming into contact with the water.*

In Case of Power Outage

Some programmed parameters can be lost as a power outage over 8 hours. We strongly recommend that after a power outage, check your controller for the correct time and reset as necessary ([see Customer Settings](#)).

Troubleshooting Guide

Please refer to the below points as a reference.

However, If your water softener exhibits abnormal behavior, please turn off the water source immediately, cut off the power source and contact your local vendor.

During maintenance DO NOT disconnect power during service time to keep the timer run normal that controls the regeneration function.

PROBLEM	POSSIBLE CAUSE	SOLUTION
No soft water after regeneration	<ul style="list-style-type: none"> • No salt in brine cabinet • Sediment in brine cabinet has plugged the brine line and air check/draw tube • Flow control is plugged • Drain line is pinched, frozen, or restricted • Clogged injector assembly • Salt bridge has formed due to high humidity or the wrong kind of salt 	<ul style="list-style-type: none"> • Add salt. • Remove the brine line and flush clean Remove the air check/draw tube and flush with clean water. Clean injector assembly. Clean any sediment from brine cabinet. • Remove brine piston housing and clear debris from the flow control. • Straighten, thaw, or unclog the drain line. • Remove injector cap and clean nozzle and throat with a wooden toothpick. Replace throat if removed. • Test with a blunt object like a broom handle. Push the handle into the salt to dislodge the salt bridge, or use hot water around the inside perimeter to loosen salt.
No soft water	<ul style="list-style-type: none"> • No salt in brine cabinet • Sediment in brine cabinet has plugged the brine line and air check/draw tube • Flow control is plugged • Drain line is pinched, frozen, or restricted • Clogged injector assembly • Salt bridge has formed due to high humidity or the wrong kind of salt 	<ul style="list-style-type: none"> • Add salt. • Remove the brine line and flush clean Remove the air check/draw tube and flush with clean water. Clean injector assembly. Clean any sediment from brine cabinet. • Remove brine piston housing and clear debris from the flow control. • Straighten, thaw, or unclog the drain line. • Remove injector cap and clean nozzle and throat with a wooden toothpick. Replace throat if removed. • Test with a blunt object like a broom handle. Push the handle into the salt to dislodge the salt bridge, or use hot water around the inside perimeter to loosen salt.

PROBLEM	POSSIBLE CAUSE	SOLUTION
Unsatisfied water hardness	<ul style="list-style-type: none"> Poor raw water quality Time of regeneration is too long Resin disabled Valve is not programmed properly. 	<ul style="list-style-type: none"> Call your dealer. Reset time of regeneration Re-generation or use new resin Re-program the valve properly.
Water hardness remains	<ul style="list-style-type: none"> Fail to regenerate automatically Brine concentration is poor Injector is plugged 	<ul style="list-style-type: none"> Check power of controller. Keep the cabinet full of salt. Disassemble the injector and clear it by washing with water.
WaterMizer™ indicator does not flash when water is flowing	<ul style="list-style-type: none"> The bypass valve is in the Bypass position Appliance is plumbed backward Sensor not receiving signal from magnet on turbine 	<ul style="list-style-type: none"> Place the bypass valve in the Service position. Check that appliance is plumbed correctly. Remove sensor from bypass housing. Test with magnet on either flat side of sensor. If flow is indicated, check turbine. If no flow, replace sensor.
WaterMizer™ indicator flashes when water is not being used	<ul style="list-style-type: none"> The household plumbing system has a leak 	<ul style="list-style-type: none"> Repair the leak.
No read-out in display / Controller does not work	<ul style="list-style-type: none"> Electric cord is unplugged Defective power cord No electric power at outlet Transformer is not plugged in Defective transformer Display board is not plugged into the controller Defective circuit board High ambient room temperature. If the temperature exceeds 120°F (49°C), the display will blank out. This does not affect the operation of the controller 	<ul style="list-style-type: none"> Plug in the transformer. Replace the power cord. Check power source. Make sure outlet is not controlled by a switch. Connect to constant power source. Test with volt meter for 12 VAC at control. If less than 10 VAC, replace the transformer. Connect display board to the controller with ribbon cable. With 12 VAC present at controller, replace the controller. No action necessary.

PROBLEM	POSSIBLE CAUSE	SOLUTION
Appliance stays in regeneration	<ul style="list-style-type: none"> • Controller not attached properly • Foreign object in valve body • Broken valve assembly. Motor running 	<ul style="list-style-type: none"> • Make sure the controller is pushed all the way onto the drive end cap. • Remove foreign object(s) from the valve body. • Repair the drive end cap.
Incorrect Start Time of Regeneration	<ul style="list-style-type: none"> • Power outage causes inaccurate timing 	<ul style="list-style-type: none"> • According to the User Manual to reset the timer.
Not regenerating in proper sequence	<ul style="list-style-type: none"> • Magnet disk defective • Defective controller 	<ul style="list-style-type: none"> • Replace magnet disk. • Replace controller.
Control backwashes at excessively low or high rate	<ul style="list-style-type: none"> • Incorrect backwash controller used • Foreign matter affecting controller operation 	<ul style="list-style-type: none"> • Replace with correct size controller. • Remove controller and ball. Flush with water.
Leaking	<ul style="list-style-type: none"> • Loose connecting 	<ul style="list-style-type: none"> • Tighten joints.
Noisy	<ul style="list-style-type: none"> • Air exits in the system 	<ul style="list-style-type: none"> • Re-backwash the system to vent air.

PROBLEM	POSSIBLE CAUSE	SOLUTION
Milky-White water	<ul style="list-style-type: none"> Air exits in the system 	<ul style="list-style-type: none"> Turn on the tap to vent air.
Excess water in brine cabinet	<ul style="list-style-type: none"> Restricted, frozen, or pinched drain line Plugged brine line, brine line flow control, or air check/draw tube Plugged injector assembly Sticking brine refill valve 	<ul style="list-style-type: none"> Remove restriction, thaw, or straighten drain line. Clean flow control, air check/draw tube, and brine line. Clean any sediment from the brine cabinet. Clean or replace injector. Replace throat if removed. Remove valve. Check for obstruction.
Salty water	<ul style="list-style-type: none"> Plugged injector Low water pressure Drain line or flow control is restricted Brine line restricted or crimped Excessive amount of water in brine cabinet Insufficient rinse time Intermittent pressure drop from feed source Brine valve drips water back to brine cabinet 	<ul style="list-style-type: none"> Replace injector screen, nozzle, and throat. Maintain minimum pressure of 30 psi. Remove restriction. Remove restriction, replace if crimped. Verify correct water level relative to salt setting. Check brine line and fittings for loose connections. Check mode setting chart for proper brine rinse time. Adjust time, if necessary. Install check valve on the inlet water line to the appliance (Check local plumbing codes first). Clean brine valve housing, replace piston assembly.
Softener fails to use salt	<ul style="list-style-type: none"> Water pressure is too low Brine line plugged Injector is plugged Internal control leak 	<ul style="list-style-type: none"> Line pressure must be at least 30 psi. Clean brine line. Clean or replace injector and screen. Check piston, seals and spacers.
Cabinet overflow	<ul style="list-style-type: none"> Refill time disordered Seals and spacers malfunction Drain line is blocked 	<ul style="list-style-type: none"> Call your dealer. Replace seals and spacers. Check and unblock the drain line.
Untreated water leakage during service	<ul style="list-style-type: none"> Improper regeneration Leaking of bypass valve O— ring around riser tube damaged Incorrect regeneration cycle setting 	<ul style="list-style-type: none"> Repeat regeneration making certain that the correct salt dosage is set. Replace O— ring. Replace O— ring. Reset regeneration cycle.

Notes

- Our company reserves the right to change product design, configuration, and specifications without prior notice.
- Our company assumes no liability for problems that may occur as a result of technical or editorial errors, omissions or printing problems contained herein.

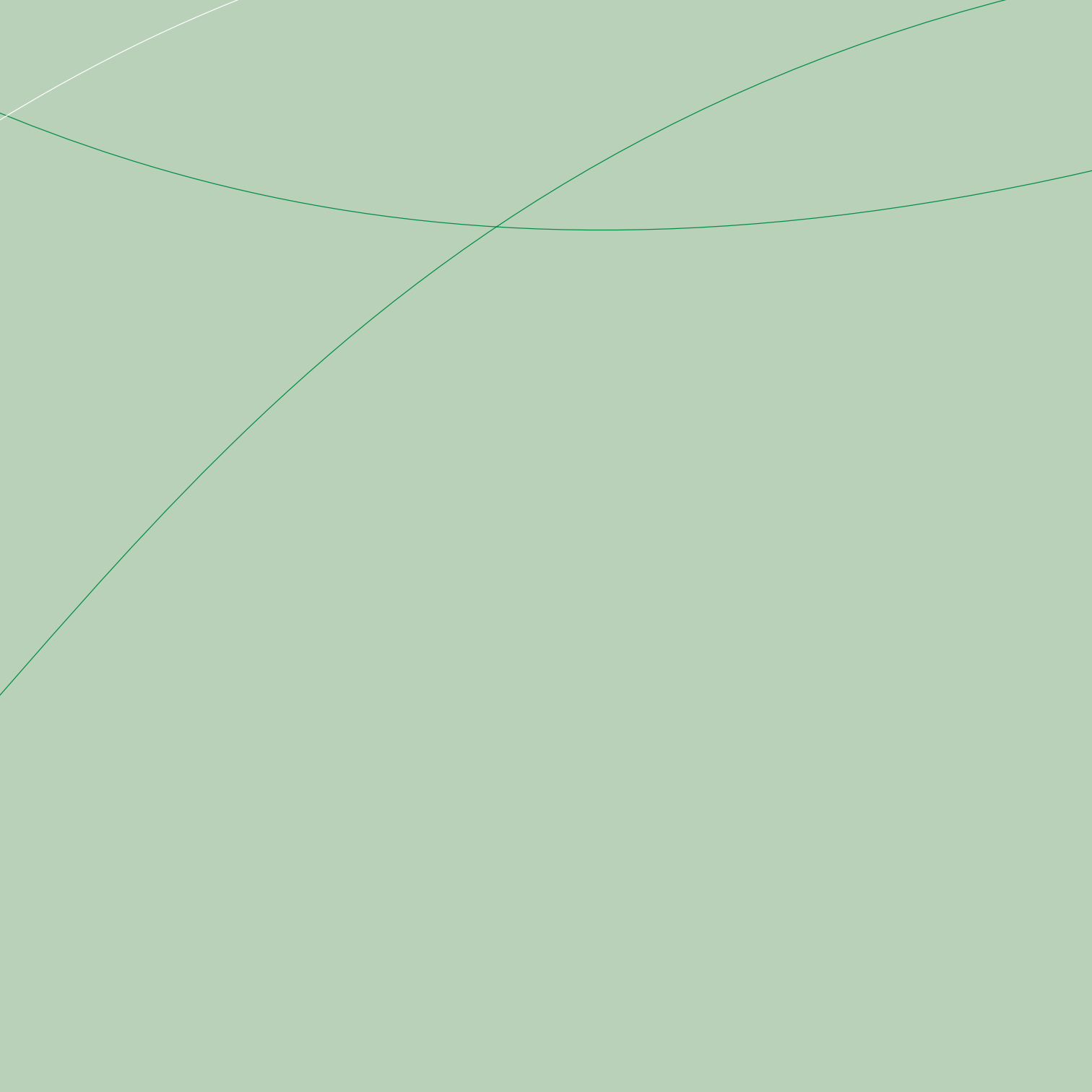

Değerli müşterimiz,

"A.O. Smith" markalı kabinetli su yumuşatma cihazını tercih ettiğiniz için teşekkür ederiz!

Artık, dünyanın lider su arıtma sistemleri üreticisi tarafından imal edilen bir ekipmana sahipsiniz. Bu ekipman kullanım suyu sertliğini düşürerek size **enerji ve para tasarrufu ile yüksek verim sağlayacaktır.**

Lütfen, "A.O. Smith" markalı cihazınızın kurulumunu gerçekleştirmeden ve cihazınızı çalıştırmadan evvel bu kullanım kılavuzunu dikkatlice okuyun. Bu kullanım kılavuzu cihazınızın kurulumu ve ayrıca cihazınızdan azami oranda verim almanızı sağlamak için cihazın doğru şekilde çalıştırılması ve bakımı hakkında detaylı bilgiler içermektedir.

Kurulum işlemleri yalnızca A.O. Smith Su Teknolojileri A.Ş. tarafından yetkilendirilmiş profesyonel servisler tarafından gerçekleştirilmelidir.

Bakım amaçlı kullanılan yedek parçalar cihaza monte edilmeden evvel A.O. Smith Su Teknolojileri A.Ş. tarafından onaylanmalıdır.

A.O. Smith Su Teknolojileri A.Ş. tarafından onaylanmamış yedek parçaların kullanımından kaynaklanan herhangi bir performans kaybı garanti kapsamı dışında kalacaktır.

Kurulum veya işletim esnasında herhangi bir sıkıntı yaşarsanız, cihazınız üzerinde bakım ve onarım işlemlerini gerçekleştirmeleri için lütfen yerel dağıtıcınızla irtibata geçin.

Güvenlik Uyarıları

(Güvenlik uyarılarını mutlaka okuyun ve bu uyarılara uygun hareket edin)

Aşağıda belirtilen güvenlik önlemlerini dikkate almanız, maddi hasara uğrama riskinizi, size ve diğer insanlara gelebilecek potansiyel zararları önlemenizi sağlayacaktır.

•Aşağıda belirtilen güvenlik uyarılarına uymamak riskli durumların oluşmasına yol açabilir:

Uyarılar

Bu bölümün içeriğini göz ardı etmek su arıtma cihazınızın ciddi şekilde zarar görmesine veya ciddi boyutta maddi hasar oluşmasına neden olabilir.

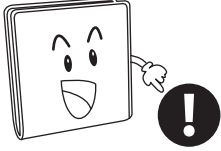

Cihazınızın montajından önce zorunlu tüm tesisat ve elektriksel önlemlerin alındığına emin olunuz!

Gerekli kontroller yapılmadan montaj yapılması durumunda kişilere, çevreye ya da cihaza zarar gelebilir.



Su yumuşatma cihazınızı kendi başınıza parçalara ayırmayın veya modifiye etmeyin!

Cihazınızı yetkisiz bir şekilde parçalara ayırmak ya da modifiye etmek, mekanik arızalara veya sızıntıdan kaynaklanan kazalara neden olabilir. Danışmanlık talepleriniz veya tamirat amaçlı randevu ayarlamak için lütfen ürünü satın aldığınız distribütör ile irtibat kurun.

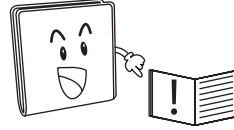

Bu kullanma kılavuzunda belirtilen tüm uyarıları ve açıklamaları okumadan sistem kontrol valfi ya da cihaz üzerinde hiçbir işlem yapmayınız!

Yetkisiz kişilerce herhangi bir işlem yapılması yumuşatıcının dış kabına veya iç bileşenlerine zarar verebilir. Bu durum, sızıntıların oluşmasına, ekipman arızalarına ve ciddi maddi hasarların oluşmasına neden olabilir.



Bu sistem, bir su dezenfekte prosesini içermemektedir. Bu cihaz mikrobiyolojik olarak güvenli olmayan ya da kalitesi ve içeriği belli olmayan sulara dezenfeksiyon yapılmadan kullanılmamalıdır!

Güvenliğinden emin olunmayan suların kullanımı size ve çevrenizdekilerin sağlığı için tehdit oluşturacaktır.

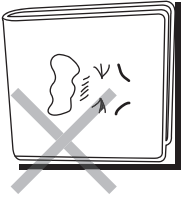

Nakliye, kurulum ve kullanım esnasında cihazı eğik ve yatar pozisyonda koymayın!

Eğik, ters ya da yatık pozisyonlarda koymak cihazın valfine ve diğer parçalarına zarar verebilir ve valfin içine yabancı maddelerin girmesine neden olabilir.



Cihazın üzerine ağır cisimler koymayın!

Su yumuşatma cihazınızın üzerine ağır cisimler koyulması cihazın dış kabına veya iç bileşenlerine zarar verebilir. Bu durum, sızıntıların oluşmasına, ekipman arızalarına ve ciddi maddi hasarların oluşmasına neden olabilir.



Cihazın ağırlığını kontrol valfine ya da su tesisat borularına vermeyiniz!

Bu durum valfin zarar görmesine ve sızıntıların oluşmasına, ekipman arızalarına ve ciddi maddi hasarların oluşmasına neden olabilir.

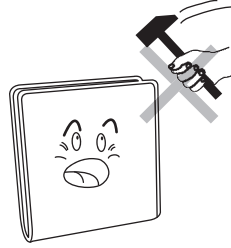

Montaj ve de-montaj esnasında herhangi bir alet ile cihaza aşırı güç uygulamayın!

Aşırı güç kullanımı cihazın plastik bağlantı parçalarına ve cihaza zarar verebilir.

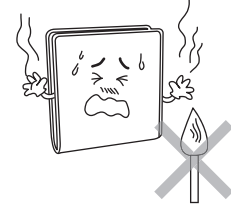

Su yumuşatma cihazınızı açık alev yakınına koymayın!

Su yumuşatma cihazınızı bir alev kaynağı veya ısının çok yüksek olduğu yerlere koymayın. Aksi halde, yüksek ısı plastik kontrol valfinde ve bypass valf sisteminde hasara neden olabilir.

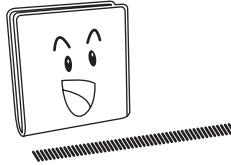

Su yumuşatma cihazının yakınına bir drenaj kanalı açılabilir!

Herhangi bir su sızıntısı durumunda su yumuşatma cihazının yakınına bir drenaj kanalı açılması tavsiye edilir.

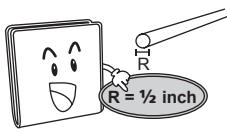

Tesisat hattı gerekliliklerini dikkate alınız!
İlgili boru en az 1/2" çapında olmalıdır. Eğer borunun uzunluğu 6 metreden fazla ise 3/4" çapında bir boru kullanın.

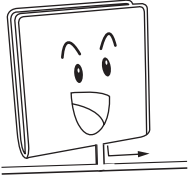

Su yumuşatma cihazına bir tahliye su hattına bağlanmalıdır!
Su yumuşatma cihazı performans gösterebilmesi için bir tahliye su hattına bağlı olmalıdır.



Su iletkenliğinin $\geq 2000 \mu\text{S}$ olduğu alanlarda su yumuşatma sistemlerini kullanmayın.
Su yumuşatma sistemleri, su iletkenliğinin $2000 \mu\text{S}$ büyük olduğu yerlerde verimli olarak çalışmamaktadır.

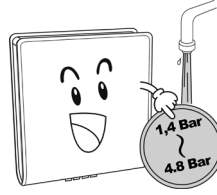

Cihazınızı yüksek su basıncı altında kullanmayın!

Cihazı yüksek basınç altında kullanmak cihazın borularının delinmesine ve dolayısı ile sızıntı oluşmasına, cihazın düzgün çalışmamasına veya ciddi maddi hasarların oluşmasına neden olabilir.

Tavsiye edilen giriş basıncı 1.4 bar – 4.8 bar (0.14 to 0.48MPa.) arasında ve negatif basınç uygulanmamalıdır.

Giriş basıncının 4.8 bar (0.48MPa.)'dan yüksek olduğu durumlarda system öncesine "Basınç Düşürücü" takılması tavsiye edilir.

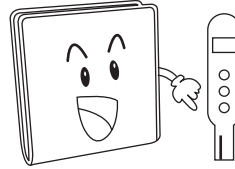

Suyun standart su sertliğini ve su kullanım miktarınızı düzenli olarak kontrol edin!

Su tüketim miktarınızda veya suyun sertliğinde normale göre bir artış olursa rejenerasyon sıklığını da aynı oranda arttırmanız gerekmektedir.

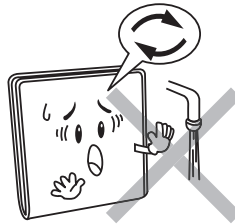

Cihaz rejenerasyon yaparken, suyu kullanmayınız!

Rejenerasyon esnasında musluk suyu yumuşatılmamaktadır. Rejenerasyon esnasında, rejenerasyonu olumsuz etkileyebileceği için su kullanılmaması önerilmektedir.

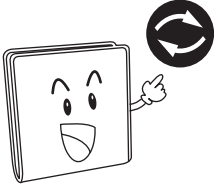

Cihazı uzun süre kullanmadıktan sonraki ilk kullanımdan önce mutlaka rejenerasyon yapınız!

Uzun seyahatler veya kullanıma ara verildikten sonra su yumuşatma cihazını kullanmadan önce rejenerasyon yaptıktan ve bir süre suyu akıttıktan sonra normal kullanıma başlayın.

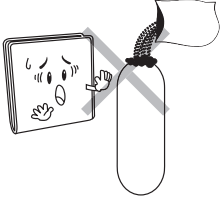

Sadece size önerilen reçine ve tuzları rejenerasyon için cihazınızda kullanın!

Size yetkili servislerce önerilen reçine ve tuzun dışındaki maddeler su yumuşaklığını ve cihazın performansının kalitesini olumsuz etkileyecektir.

- Tuz tankına sadece size önerilen miktarda tuz koyunuz!

Tuz tankına aşırı tuz konulması su taşmasına neden olacaktır.

- Tuz seviyesi her zaman en az 1/3 oranında dolu olmalıdır.

Tuzlu su kabinindeki su seviyesinin altına düştüğünde tuz doldurun.

- Tuz tankına tuzu kesinlikle çuvala atmayınız!

Bu şekilde kullanım su çekişini engellemeye neden olarak cihazın performansını olumsuz etkileyecektir.

- Cihazınızda kumlu ve tortulu tuz ile kaya tuz kullanmayın ve sistemde farklı tuz tiplerini karıştırmayın.

Bu tip tuz kullanımı su yumuşaklığını ve cihazın performansının kalitesini olumsuz etkileyecektir.

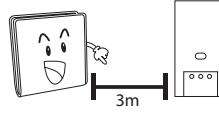

Sıcak su kazanı, şofben, kombi gibi cihazlar kullanıyorsanız, yumuşatıcı cihazı ile ısıtıcı boruları arasında en az 3 metrelik bir mesafe olmasını sağlayınız!

Sıcak su, su yumuşatma sistemine ciddi olarak zarar verebilir. Şofben ya da kombi kullanıyorsanız, su ısıtıcı ve yumuşatıcı arasındaki boruların toplamının 3 metreden az olmamasını sağlayınız. Eğer bu uzunluk sağlanamıyorsa filtre ve ısıtıcı arasına mutlaka bir emniyet vanası takılması gerekmektedir.



Cihazınızın aşındırıcı maddelerle temas etmesinden kaçınınız!

Bu tür maddeler cihazın dış kapağını eritebilir, su ile temas eden parçaları etkileyebilir veya bazı zehirli ve tehlikeli bileşenler su yumuşatma cihazının borularına sızabilir. Bu durum, cihazın kirli su üretmesine, sızıntı yapmasına ve hatta ciddi fiziksel ve maddi zararların oluşmasına neden olabilir.

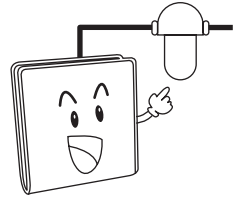

Ön filtrasyon gerekli yerlerde sistemin önüne tortu filtresi önerilir.

Bu sayede valfin piston ve contaları korunmuş olacaktır.

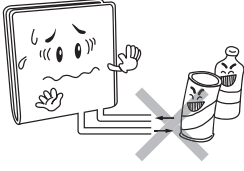

Cihazın giriş ve çıkış borularının bağlantı noktalarında hiçbir kimyasal madde kullanmayın!

Cihazın herhangi bir parçasına bilinmeyen kimyasalların uygulanması sizin ve çevrenizin sağlığı için risk teşkil etmektedir.

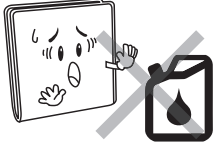

Petrol veya hidrokarbon bazlı yağlayıcı maddeler ve yağları hiçbir şekilde kullanmayın!

Bu maddelerin kullanımı sağlık için risk oluşturmaktadır. Sadece % 100 silikon bazlı yağlayıcı maddeler kullanılmalıdır.

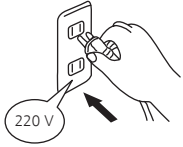

Cihaz üzerinde belirtilen güç kaynağı değerinden yüksek değerli güç kaynağı kullanmayın. Sadece 220-240V AC, 230V AC güç kullanın veya 24V AC adaptör kullanılmalıdır!

Cihazın akımını sağlayan priz cihaz üzerinde belirtilen değerden yüksek akım sağlamamalıdır; aksi halde aşırı ısınma veya yangın çıkmasına neden olabilir.

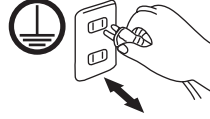

Elektrik kaynağı topraklanmış olmalıdır!

Topraklanmamış hatların kullanımı elektrik çarpmasına, kısa devre olmasına veya yangın çıkmasına neden olabilir.



Kontrol valfinin güç kablosuna veya prize hasar vermeyin!

Valfin güç kablosuna veya prize hasar vermek elektrik çarpmasına, kısa devre olmasına veya yangın çıkmasına neden olabilir.

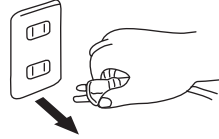

Kurulum veya tamirat esnasında cihaz prizden çekilmelidir!

Kurulum veya tamirat esnasında cihazın prizden çekilmemesi elektrik çarpmasına neden olabilir.

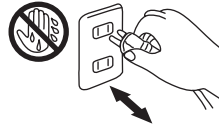

Güç kablosuna ıslak elle dokunmayın!

Güç kablosuna ıslak elle dokunmak elektrik çarpmasına neden olabilir.



Cihazı ortam ısısının 4°C'nin altına düştüğü durumlarda kullanmayın!

Eğer ortam sıcaklığı 4°C'nin altındaysa, lütfen donmayı engellemek için gerekli önlemleri alın. Örneğin, cihazın içerisindeki suyun donmasına bağlı olarak çatlayan borulardan sızıntı olmasını engellemek için ısıtıcıyı veya klimayı çalıştırın.

Cihazın düzgün çalışması için ortam ısısı 4-49 °C arasında olmalıdır.



Su arıtma cihazınızı dış mekanlarda kullanmayın!

Eğer bu cihazı dış mekânda kullanılırsa bu durum cihazın bileşenlerinin eskimesini hızlandıracaktır.

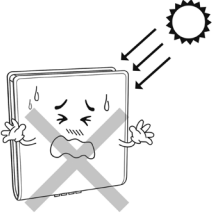

Su yumuşatma cihazınızı doğrudan güneş ışığının altına koymayın!

Su yumuşatma cihazı belirli bir süre güneş ışığında kalırsa, mikroorganizmalar için uygun bir üreme alanı oluşturur ve mikroorganizmalar cihazın bileşenlerinin kirlenmesine yol açabilir.

Ürün Tanıtımı

Kısa Tanıtım

A.O. Smith Triasoft Mini, 20 mikrona kadar filtrasyon, yumuşatma ve 3 ppm'e kadar demir giderimi sağlayan kompakt bir sistemdir.

Su yumuşatma sistemlerinin temel çalışma prensibi iyon değiştirme yöntemi ile suda sertliğe neden olan Kalsiyum (Ca+2) ve Magnezyum (Mg+2) iyonlarının sudan uzaklaştırılmasına yardımcı olmasıdır.

Katyonik reçinede bulunan Sodyum (Na+1) iyonlarının, kalsiyum ve magnezyum iyonları ile yer değiştirerek gerçekleştirdiği uzaklaştırma işlemidir. Bu işlem sonrasında doyuma ulaşan reçinenin tuzlu su ile zaman ya da debi kontrollü rejenerasyon işlemi yapılmalıdır.

Bu cihaz sayesinde yumuşak kullanım suyu elde ederek, yüksek verim ve uzun vadeli enerji ve maddi tasarruf elde edilecektir.

"A.O. Smith" su yumuşatma sistemlerimiz yüksek kaliteli reçine ve ileri teknoloji rejenerasyon tekniği sayesinde ileri seviyede kireç giderimi ile beraber en az seviyede tuz ve su tüketimine ihtiyaç duyar. Böylece en uygun fiyatla en yüksek kalitede enerji tasarrufu ve verim elde edersiniz.

A.O. Smith Triasoft Mini, standart su yumuşatma cihazlarından farklı olarak içerisinde özel filtre minerali bulundurmaktadır. Özel filtre minerali, sudaki partikülleri 20 mikrona kadar tutar.

Filtrasyon ve yumuşatma özelliklerine ek olarak sistem 3 ppm'e kadar demir giderimi de sağlamaktadır.



A.O. Smith Triasoft Mini

Triasoft Mini Sisteminin Ana Bileşenleri

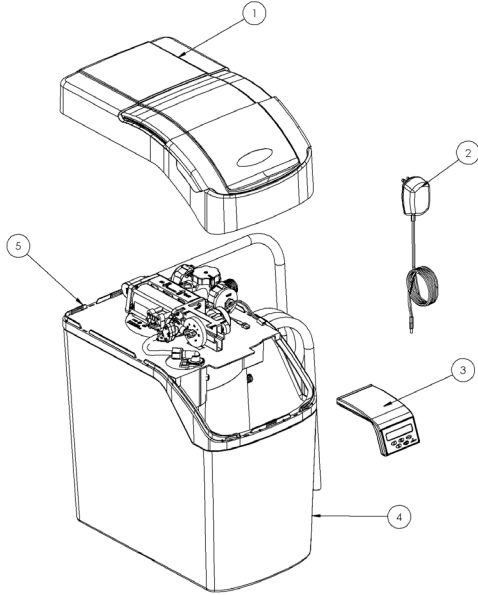

Şekil 1

NO.	TANIM	ADET
1	Valf Kapağı Tertibatı	1
2	Avrupa Transformatorü 220V	1
3	Sistem Kontrol Valfi	1
4	Kabinet	1
5	Destek Paneli	1

NO.	TANIM	ADET
1	Vida	2
2	Vida	4
3	Boşaltım Ucu Kapağı	1
4	O-Ring	2
5	Atık Bağlantı Elemanı, 13 mm (1/2")	1
6	Atık Hortumu, 2,4 m	1
7	O-Ring	2
8	Bypass Tertibatı	1
9	Kabin Taşması	1
10	Tahrik Ucu Kapağı Tertibatı	1
11	O-Ring	1
12	Enjektör Tertibatı	1
13	Manşon	2
	Medyalı Değişim Tankı	1

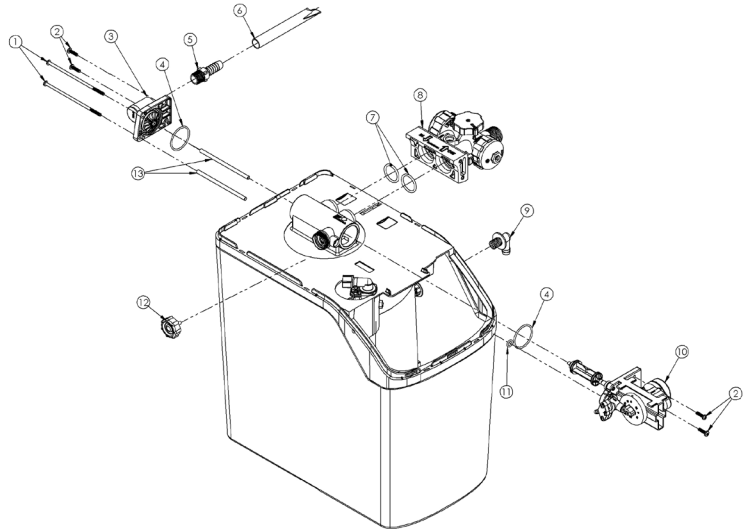

Şekil 2

Teknik Özellikleri

Model	TRIASOFT MINI
Maks. Kompanse Edilen Sertlik	35 gpg (600 mg/l)
Minimum pH (standart ünite)	7
Maksimum Ferro Demir	3
Medya tipi ve miktarları	Filtre Medyas: 6,8 kg (1,5 lb) İnce Taneli Reçine: 11,3 l
* Tuz kullanımı (rejenerasyon başına kullanım) / Kapasite	0,5 kg / 365 gram
* Tuz kullanımı (rejenerasyon başına kullanım) / Kapasite	0,9 kg / 540 gram
* Tuz kullanımı (rejenerasyon başına kullanım) / Kapasite	1,4 kg / 670 gram
Minimum/Maksimum su ve ortam sıcaklığı	4- 49 °C
Mineral tankı ebadı	22.9 I.D. x 40.6 cm
15 psi (1,0 bar) düşüşte Debi	22,7 l/dk (6,0 gpm)
25 psi (1,7 bar) düşüşte Debi **	32,9 l/dk (8,7 gpm)
Rejenerasyon (geri yıkama) sırasında boşaltıma maksimum debi	9,1 l/dk (2,4 gpm)
Min – Maks. Su Basıncı	20–120 psi (1,4–8,3 bar)
Minimum su akışı	9,1 l/dk (2,4 gpm)
Kontrol valfi tipi	5 Düğmeli
Rejenerasyon süresi (0,45 kg (1 lb) tuz ayarında)	12 dakika
Rejenerasyon süresi (0,91 kg (2 lb) tuz ayarında)	15 dakika
Rejenerasyon süresi (1,36 kg (3 lb) tuz ayarında)	18 dakika
Kullanılan su/rejenerasyon (0,45 kg (1 lb) tuz ayarında)	37 litre
Kullanılan su/rejenerasyon (0,91 kg (2 lb) tuz ayarında)	51 litre
Kullanılan su/rejenerasyon (1,36 kg (3 lb) tuz ayarında)	59 litre
Rejenerasyon sıklığı	Debi ya da Zaman Kontrollü
Tuz Kapasitesi	13,6 kg
Yükseklik	53,3 cm
Kapladığı Alan	29,2 x 47 cm
Elektrik Değeri	230 VAC, 50 Hz
Boru Tesisatı Bağlantıları (NPT)	¾" veya 1" erkek
Brüt Ağırlığı	25 kg

* Temiz, beyaz topak, solar, küp tipi, blok veya kalıp tuz kullanın.

**15 psi (1,0 bar) üzerindeki basınç düşüşlerinde görülen debiler, yumuşatıcının nominal kapasite ve verimliliğini belirlemekte kullanılan maksimum servis debilerini temsil etmez. 15 psi (1,0 bar) basınçta maksimum nominal akıştan yüksek debilerle sürekli olarak çalıştırma kapasite ve performans üzerinde etkili olabilir. Giriş Noktası su işleme cihazlarının boyutlandırılmasında yalnızca 15 psi (1,0 bar) basınçta maksimum nominal servis akışı kullanılmalıdır.

Belirli kirleticilere yönelik azaltma kapasitesi test verisi ile doğrulanmıştır.

Maddenin Adı	USEPA Maks. Kirlenme Seviyesi	pH	Debi	Basınç
Baryum	2,0 mg/l	7,5 + 0,5	38 l/min (10,0 gpm)	2,4 + 0,3 bar (35 + 5 psig)
Radyum 226/228	5 pCi/l	7,5 + 0,5	38 l/min (10,0 gpm)	2,4 + 0,3 bar (35 + 5 psig)

Ürün Verimlilik Değeri

Bu cihaz, NSF/ANSI 44 uyarınca verimli olarak derecelendirilmiştir. Beyan edilen verimlilikler yalnızca belirtilen tuz dozunda ve 8 gpm (30 l/dk.) için geçerlidir:

Model	Nominal Verimlilik	Tuz Dozu	İlgili Dozda Kapasite
Triasoft Mini	741 gram/kg	0,45 kg (1 lb)	368 gram

Not: Verimli olarak derecelendirilen bir su yumuşatıcı, çalışması sırasında kullanılan rejenerasyon tuzu ve suyu miktarını en aza indirmeye yönelik belirli performans spesifikasyonlarını karşılayan, İstek Üzerine Rejenerasyon Yapan bir yumuşatıcıdır.

Verimli olarak derecelendirilen su yumuşatıcılar, bir kilogram tuz başına 477 gr toplam sertlik değişiminden (NaCl denkliği baz alınarak) (bir pound başına 3.350 grain toplam serlik değişimi) düşük olmayacak nominal tuz verimliliğine sahip olmalıdır ve listelenen derecesinden daha fazla tuz vermemelidir.

Verimlilik, NSF/ANSI 44 içinde açıklanan bir laboratuvar testi ile ölçülmüştür. Test, sistemin ulaşabileceği maksimum verimlilik değerini

gösterir. Çalışma verimliliği, sistem kurulduktan sonra elde edilen asıl verimliliğidir. Su sertliği, su kullanımı ve yumuşatıcının kapasitesini azaltan diğer kirleticiler gibi uygulamaya özel etkenler nedeniyle çalışma verimliliği, verimlilik değerinden genellikle düşük olur.

Bu ürün, NSF/ANSI Standard 44 uyarınca baryum ve radyum 226/228 azaltma için onaylıdır. Maksimum baryum ve radyum 226/228 azaltmanın temin edilmesi için tüm bypass sistemleri tamamen Servis pozisyonunda olmalıdır.

Genel Özellikler

1. Bypass Valfi

Bypass Valfi gerektiğinde cihazı servisten almanıza imkan tanıyan valftir. Bypass valfi üstündeki oku "Bypass" pozisyonuna getirdiğinizde, su cihaza giriş yapamayacaktır.

2. Sistem Kontrol Valfi

Sistem Kontrol Valfi, su yumuşatma ve rejenerasyon döngülerini kontrol eder. Sistem valfi üç farklı dilde ayarlanabilir ve elektrik kesintisinde bile sistem ayarlarını sürdürmeye devam eder. Güç kesildiği durumlarda Günün Saati ayarını yedi güne kadar hafızasında tutmaya devam eder.

3. Filtrasyon Sistemi

Kendi kendini temizleyen filtrasyon sistemi 20 mikrona kadar olan tortuları alır. Kartuş değişimi ve düzenli bakım gerekmemektedir. Ters yıkama pozisyonunda filtrede tutulan partiküller drenaja atılır.

4. Shut-Off Sistemi

Shut-Off Sistemi su taşma olasılıklarını engelleyen bir güvenlik sistemidir.

5. Çift Bölmeli Mineral Tankı ve İnce Taneli Reçine

Bölmeli distribütör sistemi ile patentli mineral tankı, fiberglass ve polypropilenden üretilen yüksek kompozit malzemeden oluşmaktadır. Patentli mineral tankı daha fazla reçine alabilir ve cihazı geri yıkama yapabilir. Bu sayede sistemde ikinci bir mineral tankına ihtiyaç duyulmaz.

6. Akış Sistemi

Tuz tankı haznesinin altında yer alan ızgaralı bölüm sürekli ve düzenli tuzlu su konsantrasyonu sağlanmasına yardımcı olarak minimum alanda maksimum yumuşatma prosesi sağlar.

7. Akış Izgarası

Mineral tankının altında yer alan ızgaralı bölüm rejenerasyon işleminde maksimum verim sağlamak için tasarlanmıştır.

8. Dayanıkl Dış Kabinet

Sistemi dış koşullardan korur. Kabinet aynı zamanda tuz tankı vazifesi görür.



Şekil 3

Kurulum Talimatları

Yumuşatıcı ünitesi yetkili kişiler tarafından kurulmalı ve işletim için hazırlanmalıdır. Ancak, bu ünitenin kurulumunu kendiniz yaparsanız, aşağıdaki adımları takip ediniz.

Kurulum Öncesi Kontrol Listesi

Cihaz kurulumundan önce aşağıdaki kontrol listesini takip ediniz.

- **Su Kalitesi:** Su beslemesinde tuz, sülfür, bakteri, demir bakterisi, tanen, yosun, yağ, asit veya diğer olağan dışı maddeler varsa, teknik özelliklerde cihazın bu kirleticileri işleyebileceği belirtilmemişse su cihaza girmeden önce suyu arıtarak bu kirleticileri giderin.

Sudaki bu sorunlar uygun bir ön filtrasyon ile giderilebilir. Su cihaza girmeden önce uygun ön filtrasyon yapmak konusunda destek almak için Satış Sorumlunuz ile iletişime geçebilirsiniz.

- **Demir:** Demir, çok sayıda su kaynağında sık görülen bir sorundur. Su kaynağında ne tür ve ne kadar demir olduğunun bilinmesi önemlidir.

Demir Türü	Tanım
Ferro Demir* (bazen temiz su veya çözülmüş demir olarak da adlandırılır) Ferrik Demir	Su yumuşatıcı ile işlenebilecek tek demir türüdür. Teknik Özellikler'deki Maksimum Ferro Demir bilgisine bakın.
Organik Demir veya Demir Bakterisi	Çözünmez ve partiküller zaman içinde reçine yatağı oluşturabilir. Su, yumuşatıcıya ulaşmadan önce filtrelenmelidir Sudaki diğer organik bileşenlere yapışır. Bu tür demirin giderilmesi için ek filtrasyon gerekir
Koloidal Demir	Çözünmemesine rağmen dibe çökmez. Bir yumuşatıcı bu tür demiri gideremez.

* Su kaynağında ferro demir varsa her altı ayda bir ticari olarak satılan reçine yatağı temizleyici kullanılmalıdır. Kılavuzdaki talimatlara uyun. Sertlik ayarı, kontrol cihazında programlanan her 1 mg/l (ppm) ferro demir için 70 mg/l (4 grain) artar.

- **Suyun Özelliđi** : Bu cihaz, dođru şekilde alıřabilmek iin 7 pH veya zerine ihtiya duyar. Demir seviyesinin belirlenmesi iin demir testi de yapılması gerekir. pH seviyeleri 7'nin altındaysa bir Asit Ntralizasyon Filtresi'nin kullanılması gerekebilir.
- **Su Sertliđi**: Su sertlik kiti kullanarak suyun sertliđini tekrar kontrol edin. Sertlik test kiti řeritlerinizin sonuları galon bađına 25 grain (430 ppm) maksimum seviyesine ulařıyorsa 1 bardak (0,25 litre) musluk suyu ve 1 bardak (0,25 litre) damıtılmıř su ekleyin. Daha sonra, karıřımın sertliđini tekrar test edin. Sonucu 2'yle arpın ve bu ayar deđerini kullanın. Toplam sertlik 35 grain (600 ppm) sertliđi geiyorsa bu rn kurmayın ve su iřleme teknik uzmanınız ile iletiřime gein.
- **Su Basıncı**: Srekli olarak 20 psi'dan (1,4 bar) dřk veya 120 psi'dan (8,3 bar) yksek olmamalıdır. Su basıncı 70 psi (4,8 bar) basıncın zerindeyse basıncı dřrc kullanılması tavsiye edilir.

Kurulum Uyarıları

Kurulum ncesinde ařađıdaki adımları yaptığınızna emin olunuz:

1. Tm yerel imar, su tesisatı ve elektrik kurallarına uyun.
2. Cihaz kurulumunu, su ısıtıcıdan nce gelecek şekilde yapın.
3. Kuyu suyu kurulumlarında cihazı basıncı tankından sonra kurun.
4. Giriř basıncı 70 psi'in (4,8 bar) zerindeyse "Basıncı Dřrc" monte edin.
5. Suyun serbest bir şekilde aktığından ve giriř borusu ebadının dođru olduđundan emin olmak iin giriř hattını inceleyin. İinde demir bulunan kuyu sularında tavsiye edilen minimum giriř borusu ebadı 19 mm (3/4") I.D. iken řebeke suyu iin tavsiye edilen minimum giriř borusu ebadı 13 mm (1/2") I.D.'dir.
6. Kabine, ekim drenajı monte edin.
7. Cihazdaki atık hattını ve atık giderini emniyete alın
(bkz. Kurulum Adımları).
8. Cihazın ıkıřıyla su ısıtıcının giriři arasında 19 mm'lik (3/4") boru iin minimum 2,4 ila 3,1 metre (8 ila 10 fit) mesafe bırakın.

- **Su Besleme Debisi**: Minimum dakikada 9 litre (2,4 galon) veya ilgili modelin geri yıkama debisine eřdeđer debi tavsiye edilir. Su tesisatı ebadının belirlenmesinde yalnızca nominal servis debisi ve ilgili basıncı kaybı kullanılabilir. Su yumuřatma cihazının, tes t edilen servis debisinin zerinde bir debiyle uzun sreli kullanımı performansı dřrebilir.
- **Su Sıcaklıđı**: 4°C'den (40°F) dřk veya 49°C'den (120°F) yksek olmamalıdır.
- **Atık Hattı**: Cihazı, zemin gideri veya bulařık makinesi gideri gibi tm yerel su tesisatı kurallarına uyan bir gidere bořaltın. Geri akıř nlemek iin yeterli miktarda hava bořluđu veya vakum kesici kullanın
(bkz. Kurulum Adımları).
- **Elektrik**:Tedarik edilen transformatr 230 volt, 50 Hz. AC prizdir.

Kurulum ncesinde ařađıdaki iřlemleri kesinlikle yapmayınız:

1. Kontrol listesi đeleri tamamlanmamıřsa kurulum yapmayın. **Kurulum ncesi Kontrol Listesi** blmndeki tm adımların kontrol edildiđine emin olun.
2. Gelen veya giden boru suyu sıcaklıđı 49°C'yi ařıyorsa kurulum yapmayın. **Teknik zellikler** blmn kontrol edin.
3. İsteđe bađlı bakır adaptrler kullanılırken kaynak ısısının valf bileřenlerine veya plastik paralara aktarılmasına izin vermeyin.
4. Plastik bađlantı elemanlarını ařırı sıklamayın.
5. Cihazı, su tesisatına eriřimi engelleyecek bir duvara bađlamayın
(bkz. Kurulum Adımları).
6. Cihazı ters monte etmeyin. Giriř ve ıkıř oklarını takip edin.
7. Transformatr, Ama/Kapama anahtarına sahip bir prize takmayın.
8. Bořaltım ve tařma (ekim drenajı) hatlarını aynı hortuma bađlamayın.
9. Cihaz ncesinde ve sonrasında yeterli dezenfeksiyon iřlemi yapılmadan mikrobiyolojik olarak gvenli olmayan veya bilinmeyen kalitedeki iřlenmiř suyu kullanmayın.
10. Cihazınızın veya bořaltım hattının donmasına izin vermeyin.

Not: Bakteriyostaz iddiası, bu cihazın mikrobiyolojik olarak gvenlik olmayan suyu tketim veya kullanım iin gvenli hale getireceđi anlamına gelmez.

Kurulum Adımları

Bu cihazın kurulum ve bakım işlemlerini yetkili bir A.O.Smith Servisi'ne yaptırmanızı tavsiye ederiz. A.O.Smith Yetkili Servisi tarafından yapılmayan montaj ve bakımlarda oluşabilecek hatalardan ya da arızalardan A.O.Smith Su Teknolojileri A.Ş. sorumluluk almamakta ve ürün garanti kapsamından çıkmaktadır. Triasoft modellerinin hepsi 2,4 metre (8 feet) atık hattı ile birlikte gelir.

- 1** Yerleştirme Alanını Hazırlayın
- 1.1** Yerleştirme alanının temiz olduğundan emin olun.
- 1.2** Su ısıtıcıya giden elektriği ve su beslemesini kesin. Gazlı su ısıtıcılarda, gaz vanasını "Pilot" konuma getirin.
- 1.3** Borunun kireç, demir veya başka bir madde ile tıkanmadığından emin olmak için su tesisatını inceleyin. Tıkanmış su tesisatını temizleyin veya değiştirin.
- 1.4** Giriş/çıkış ve boşaltım bağlantılarının geçerli yerel kurallara uygun olduğundan emin olun.
- 1.5** Suyun doğru yönde aktığından emin olmak için bypass valfinin üzerindeki okları kontrol edin (bkz. Bypass Valfi).
- 1.6** Cihazı, Şekil 4'ü referans olarak kullanarak istediğiniz konuma yerleştirin. Şekil 4, özellikle bodrum, döşeme, döşeme altı boşluğu ve dışarıya kurulumlar için geçerlidir.

- 1.7** Çoğu kurulumda, aksi belirtilmedikçe, cihazı basınç tankından ve tüm su filtreleme cihazlarından ya da su sayacından sonra, su ısıtıcıdan önce gelecek şekilde kurun. Kuyu suyu için karbon filtre gibi ek filtre monte ederken, aksi belirtilmedikçe filtreyi tüm su koşullandırma cihazlarından sonra yerleştirin.
- 1.8** Dışarıya yapılacak kurulumlarda cihazın etrafı hava koşullarından korunacak şekilde kapatılmalıdır.

Uyarı: Cihaz tesisatını ters yapmayın.

Not: Cihazın doğru çalışabilmesi için basınç tankı (varsa) ile cihaz arasında minimum 19 mm'lik boru (3/4") olması gerekir.

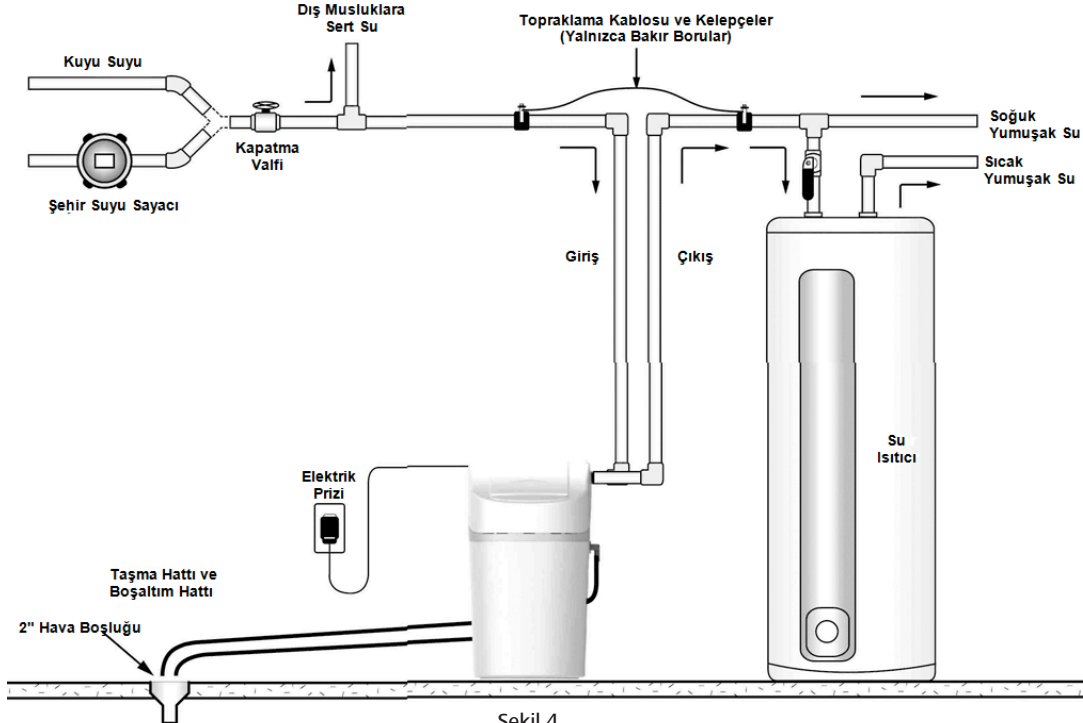

Şekil 4

Bypass Valfi: Cihazınız, gerektiğinde cihazı servisten almanıza imkan tanıyan bir bypass valfi ile birlikte sunulmaktadır. Cihazınıza ayrı bir bypass valfi takmak isterseniz Şekil 5'te referans olarak sunulan örnek gibi bir valf alabilir veya Şekil 6 benzeri bir üç yönlü bypass tesisatı kurabilirsiniz.

Su Isıtıcılar: Su işleme cihazını/cihazlarını su ısıtıcıya bağlayan boru 3 metreden (10 feet) kısaya su arıtma cihazı ile su ısıtıcı arasına su ısıtıcıya mümkün olduğunca yakın olacak şekilde emniyet vanası monte edin. Su ısıtıcının yeterli nominal sıcaklığa ve basınç güvenliği tahliye valfine sahip olduğundan emin olun.

- 2 Su Girişini Kapatın
- 2.1 Su beslemesinin girişini kapatın.
- 2.2 Hatlardaki basıncı gidermek için sıcak ve soğuk su musluklarını açın.

3 Su Hatlarını Bağlayın

- 3.1 Valf kapağını çıkarın.
- 3.1.1 Valf kapağının üzerindeki tuz portu kapağını açın.
- 3.1.2 Parmaklarınızı, valf kapağının iç kenarının altına yerleştirin. (İki elinizi birden kullanmanız gerekebilir).
- 3.1.3 Kenarı sıkın ve valf kapağını yerinden çıkana kadar kendinize doğru çekin (Şekil 7).
- 3.1.4 Valf kapağını kaldırıp çıkarın.
- 3.2 Gerekirse Qest bağlantı elemanları monte edin. Qest bağlantı elemanları, cihazınızla birlikte tümleşik bypass ile verilir. Qest bağlantı elemanları, 19 mm (3/4") bakır tesisat veya 19 mm (3/4") CTS CPVP plastik boru için rahat, kullanımı kolay üç parçalı tertibat sağlar. Üç bileşenin (1: rakor, 2: metal tespit halkası ve 3: naylon manşon) boru üzerine sıralı ve doğru şekilde monte edildiğinden emin olun (Şekil 8).

Dikkat: Teflon bant veya tesisat macununa gerek YOKTUR ve Qest bağlantı elemanları ile KULLANILMAMALIDIR.

- 3.3 Su hatlarını cihaza takarken tüm yerel yapı, su tesisatı ve elektrik kurallarına uyun (Şekil 9). Plastik yivler üzerindeki bağlantıları aşırı SIKMAYIN.
- 3.4 Suyun doğru yönde aktığından emin olmak için valfin üzerindeki okları kontrol edin.

Uyarı: Cihazınızın tesisatını ters BAĞLAMAYIN.

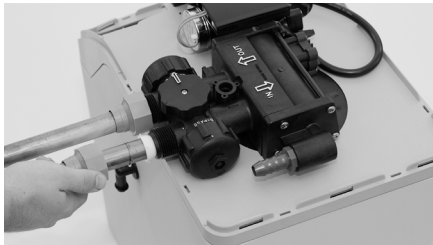

Şekil 9: Su Hatlarını Bağlayın
(Bypass Valfi ile Gösterilmiştir)

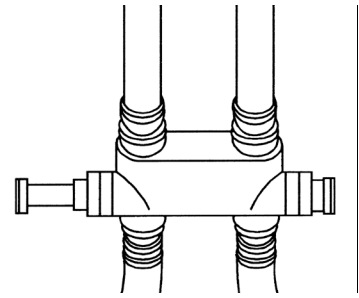

Şekil 5: Ticari Olarak Satın Alınabilecek Bypass Valfi Örneği

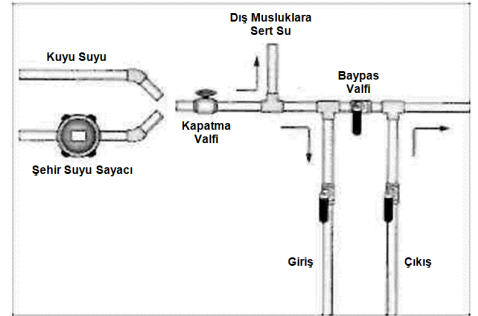

Şekil 6: Üç Yönlü Bypass Tesisatı



Şekil 7: Valf Kapağını Çıkarın



Şekil 8: Qest Bağlantı Elemanları

4 Su Taşma (Overflow) Bağlantısını Yapın

Taşma hattı, tank çok fazla su ile doldurulursa veya cihaz arıza yaparsa fazla suyu boşaltır.

4.1 Taşma dirseğinin aşağı pozisyonunda olduğunu kontrol edin. (Şekil 10).

4.2 Taşma bağlantı elemanı ile zemin gideri, lavabo veya diğer uygun atık alıcı arasına 13 mm (1/2") I.D. hortum bağlayın. Taşma hattının, taşma bağlantısı elemanının alt kısmından en az 8 cm (3") daha aşağıda sonlandığından emin olun. En az 5 cm (2") hava boşluğu bırakın. Taşma hattı yukarıdan geçirilemez.

5 Atık Hattını Bağlayın

Atık hattı, rejenerasyon döngüsünün bir parçası olarak geri yıkama suyunu tahliye eder.

5.1 Minimum 13 mm (1/2") I.D. hortum kullanarak atık hattını boşaltım ucu kapağına bağlayın. Ebat küçültülemez.

5.2 Atık hattını bir zemin giderine, lavaboya veya başka bir uygun boşaltım giderine bağlayın. Geri vakumlamanın önüne geçmek atık hattı ile boşaltım giderinin zemin seviyesi çerçevesi arasında minimum 5 cm (2") hava boşluğu bırakın. Bu atık hattı, uygun gidere en kısa yoldan bağlanmalıdır (Şekil 11).

5.3 Atık hattı, sisteminizdeki basınç 40 psi (2,8 bar) veya üzeri olduğu

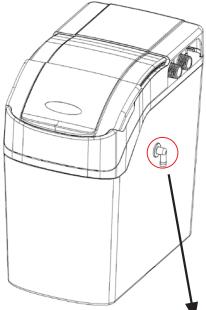

Şekil 10: Su Taşma Bağlantısı

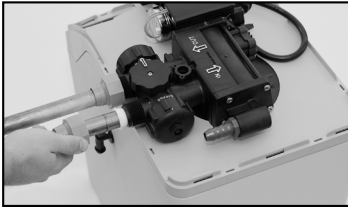

Şekil 11: Atık Hattını Bağlayın

müddetçe cihazın çıkışından 2,4 m (8 fit) yüksekte olabilir.

5.4 Atık hattı 7.6 m (25 fit) veya daha uzunsa atık hattını 19 mm (3/4") I.D. olacak şekilde arttırın. Atık hattının ucu, kontrol valfinin yüksekliğine eşit veya daha alçak olmalıdır.

Uyarı: Atık hattı bükülmemeli, kırılmamalı veya başka bir şekilde engellenmemelidir.

6 Yıkama (Flush) Hatları

6.1 Cihazı Bypass pozisyonuna getirin (Şekil 12).

6.2 Ana su şebekesini açın.

6.3 Tesisattaki fazla lehim pastasını, havayı veya diğer herhangi bir yabancı malzemeyi temizlemek için en yakın soğuk su musluğunu açın.

6.4 Cihazı tekrar Servis moduna getirin (Şekil 13).

Not: Cihaz, Bypass modundayken kullanılan su, yumuşatılmamış su olacaktır. Bu nedenle sürekli sert su kullanmamak için yumuşatılmamış su kullanımınız bittiğinde, tekrar yumuşatılmış su kullanabilmek için cihazı yine Servis moduna alınız.

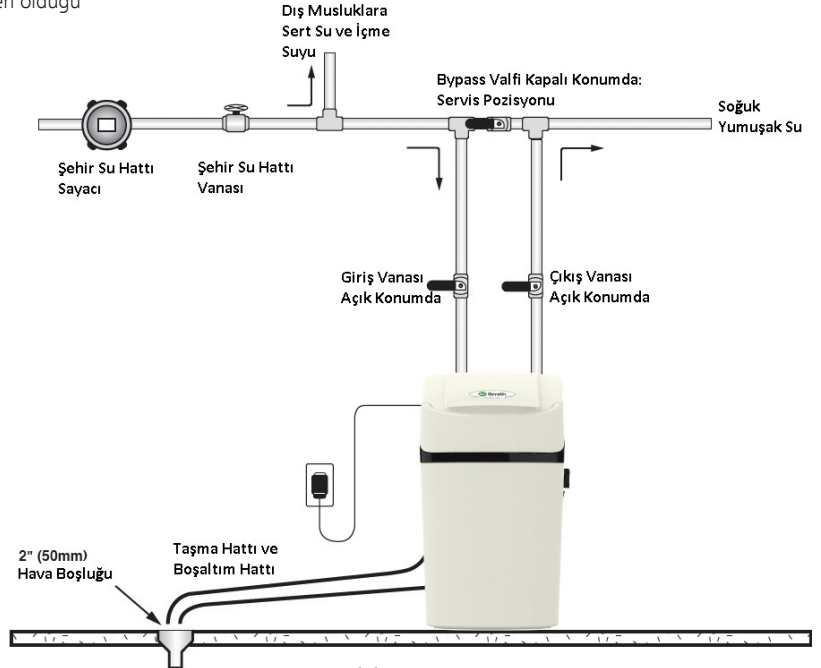

Şekil 12: Bypass Pozisyonu

7 Sızıntı olup olmadığını kontrol edin

7.1 Tüm muslukları kapatın.

7.2 Tüm hatları ve bağlantıları sızıntıya karşı kontrol edin.

Sızıntı bulursanız:

7.2.1 Ana su şebekesini kapatın.

7.2.2 Hatlardaki basıncı boşaltmak için soğuk su musluğunu açın.

7.2.3 Vakum olmasını önlemek için musluğu kapatın.

7.2.4 Tüm sızıntıları giderin.

7.2.5 Su beslemesini açın.

7.2.6 Medya tankını ağır ağır doldurmak için cihazı Servis pozisyonuna getirin (Şekil 13).

7.2.7 Medya tankındaki havayı boşaltmak için soğuk su musluğunu açın.

7.2.8 Musluğu kapatın ve tekrar sızıntı kontrolü yapın.

8 Valf Kontrol Cihazını Takın

8.1 Valf Kontrol Cihazına, tahrik ucu kapağına doğru şekilde takıldığından emin olun (Şekil 14).

8.2 Türbin Sensörü kablosunun ve motor kablosunun valf kontrol cihazına bağlandığından emin olun.

8.3 Transformatör güç kablosunu valf kontrol cihazına bağlayın (Şekil 15). Transformatörü henüz prize takmayın.

8.4 Transformatör kablosunun boşaltım ve su hatları ile aynı alandan geçirildiğinden emin olun.

8.5 Valf kapağını yerine takın.

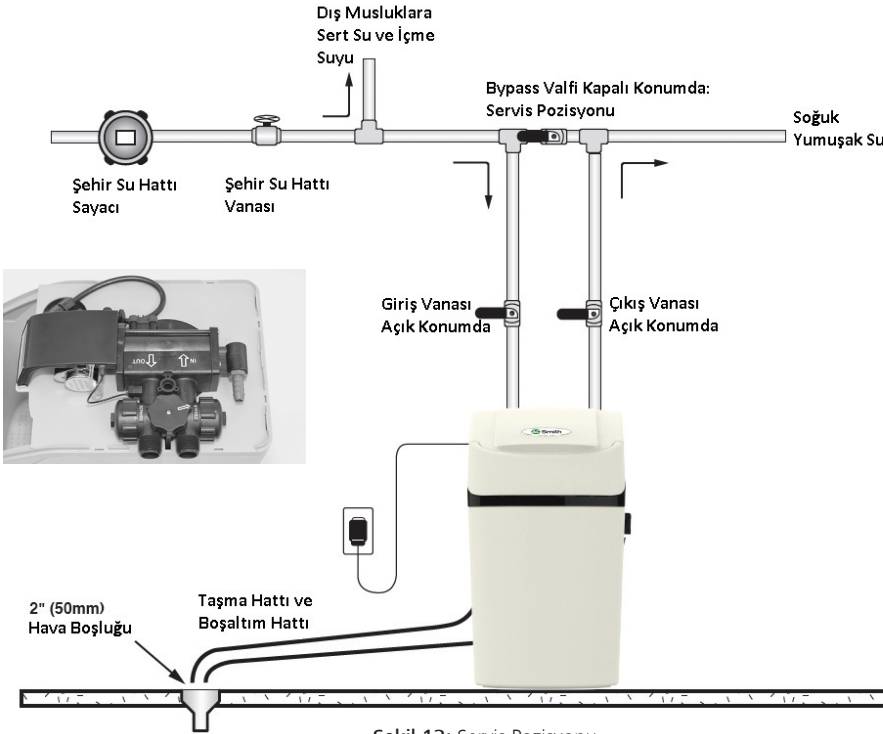

Şekil 13: Servis Pozisyonu

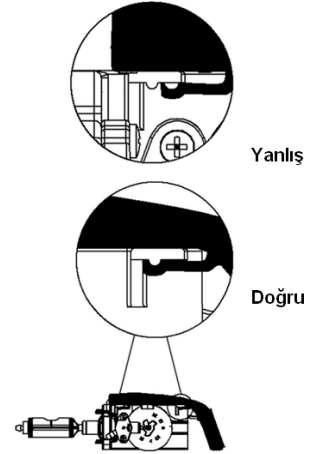

Şekil 14: Kontrol Cihazı Sekme Kilit Ayırntısı



Şekil 15: Transformatör Güç Kablosunu Bağlayın

- 9 Transformatörü prize takın
- 9.1 Transformatörü uygun bir prize takın.
- 9.2 Seçilen prizın Açma/Kapatma anahtarına sahip olduğundan emin olun.

- 10 Valf Kontrol Cihazını Ayarlayın
- 10.1 Cihazın valf kontrol ekranını programlayın
(bkz. Sistem Valf Kontrolü Kullanımı).

- 11 Tuzlu Su Kabinine Su Ekleyin
- 11.1 Tüm ambalaj ve kurulum malzemelerini çıkartın. Izgara levhayı ÇIKARMAYIN.
- 11.2 Tuzlu su kabinine, ızgara levhanın en az 5 cm (2") üstünde olacak şekilde su ekleyin. Cihaz, ilk rejenerasyon sonrasında tuzlu su kabinine otomatik olarak doğru miktarda su doldurur.
- 11.3 Bypassın, Servis pozisyonunda olduğundan emin olun.
- 11.4 Tuz dozunun, cihaz için tavsiye edilen değere ayarlandığından emin olun.
- 11.5 Manuel rejenerasyon yapın (bkz. Sistem Valf Kontrolü Kullanımı) ve cihazın doğru çalışıp çalışmadığını denetleyin. Air check (Tuz Şamandırası) ayarlanana kadar (8-10 dakika) cihazın tuzlu su kabinindeki tüm suyu çekmesine izin verin.
- 11.6 Tuz Doldurma pozisyonuna geçmek için "Regenerate" (R) düğmesine basın. Tanka uygun miktarda su dolmasına izin verin. Bu noktadan sonra kontrol cihazı, valfi, "Home" pozisyonuna getirir.

Not: Kabinetli sistemde yumuşatma kabineti aynı zamanda tuzlu su tanki işlevi görür.

Uyarı: Tuzlu su kabinine su ekleme işlemini yalnızca bu ilk başlatma sırasında yapacaksınız. Daha sonraki işlemlerde su eklemeyin.

- 12 Tuzlu Su Kabinine Tuz Doldurun
- 12.1 Izgara levha, tuzlu su kabininin altındaki desteklerin üzerine oturmuyorsa dikkatle yeniden konumlandırın.
- 12.2 Tuzlu su kabinine tuz doldurun (Şekil 16). Temiz, beyaz topak, solar, küp tipi, blok veya kalıp tuz kullanın. Farklı tuz tiplerini karıştırmayın.

Not: Tuz seviyesini her zaman su seviyesinin üzerinde tutun. Rahatlık sağlamak açısından tuz dolumu sırasında hazneyi tamamen doldurun.

- 12.3 Tuz ekledikten sonra, haznedeki tuz bittikten sonra yapılan eklemeler de dahil olmak üzere, tuzlu suyun doygun hale gelmesi için rejenerasyon öncesinde iki saat bekleyin.
- 12.4 Tuz kabinet kapağını kapatın.



Şekil 16: Tuzlu Su Kabinine Tuz Doldurun

Dikkat: Ham su beslemesinde demir ve/veya manganez varken potasyum klorür kullanılması tavsiye edilmez.

- 13 Kurulumu Tamamlayın
- 13.1 Cihazınız Servis pozisyonunda olduğundan emin olun
(bkz. Bypass Valfi) .
- 13.2 Su beslemesinin açık olduğundan emin olun.
- 13.3 Su ısıtıcıya giden elektriği ve su beslemesini açın. Gazlı su ısıtıcılarda, gaz vanasını "On" (Açık) konuma getirin.
- 13.4 Soğuk su musluğu açın ve cihazdan 20 dakika boyunca veya yaklaşık 270 litre (72 galon) su geçmesine izin verin. Bu prosedür NSF uyumluluğu için gereklidir. Debi kontrol cihazını kullanarak ve WaterMizer göstergesi ışığı vasıtasıyla doğrulayın. Bunun için Sistem Valf Kontrolü Kullanımı bölümüne bakın.
- 13.5 Yumuşak su olup olmadığını doğrulamak için en yakın musluktaki suyu test edin.

Bypass Valfi

Cihazınız bir bypass valfi ile donatılmıştır. Bypass valfi, cihazın arıza yapması veya sızıntı olması durumunda cihazı izole edebilir. Bitkilerin, çalılık veya çim alanların sulanmasında yumuşatılmamış su kullanılmasına da imkan verebilir.

Bypass, ana kontrol valfinde yer alır (Şekil 17). Bypassı etkinleştirmek için düğmeyi "Bypass" pozisyonuna getirin. Cihaz bypass edilir ve eve giden tüm su ham yani yumuşatılmamış su olur.

Yumuşatılmamış suyun eve girmesini önlemek için cihaz Bypass modundayken evde su kullanılmaması gerekir. Cihaz onarıldığında veya yumuşatılmamış su kullanımı tamamlandığında düğmeyi "Service" (Servis) pozisyonuna getirerek cihazın "Service" (Servis) moduna geçirdiğinden emin olun.

Bypass kullanarak suya sertlik kazandırmak için düğmeyi "Service" (Servis) pozisyonundan "Bypass" pozisyonuna doğru biraz çevirin.

Karıştırma Vanası

Standart Triasoft Mini modelinde bypass valfi yer alırken, karıştırma vanası yer almamaktadır. Bazı durumlarda, bypass valfi yerine ¾" veya 1" G/Ç Adaptör Tertibatı ve Karıştırma vanası istenebilir. Su hattına karıştırılacak sertlik miktarı gelen suyun sertliğine ve karıştırma vanası ayarına bağlıdır. Su çok sert olduğunda karıştırma vanasının yalnızca "cracked" (aralık) açıklık konumuna getirilmesi yeterlidir. Gelen suyun sertliği nispeten düşükse, karıştırma vanasının daha fazla açılması gerekir.

Karıştırma vanası, ¾" veya 1" Giriş Adaptör Tertibatının üstündeki giriş ve çıkış bağlantılarının arasında yer alır (Şekil 18). Yuvaya düz uçlu bir tornavida yerleştirilip saat yönünde çevrilerek açılır ve bu şekilde ayarlanır. Karıştırma vanasının tamamen kapalı konumdan tamamen açık konuma geçmesi için 1/4 tur çevirme gerekir. Karıştırma vanasının tam ayarlanması "deneme ve yanılma" yöntemi ile sağlanır. İlk ayar yapılırken ölçülü olunmalıdır. Karıştırma vanasının kolay erişilebilir ve ayarlanabilir olması sayesinde, zaman içinde ayarı tercih ettiğiniz seviyeye getirmek için artırabilir veya azaltabilirsiniz.

Ferro demir veya sediment yoğunluğu fazla olduğunda karıştırma vanasının kullanılması tavsiye edilmez. Karıştırma vanası, "ham" su ile yumuşak suyu karıştırdığı için "ham" sudaki ferro demir veya sediment de su hattındaki yumuşak suya karıştırılmış ve eklenmiş olur.

Not: Cihaz, baryum ve/veya radyum azaltma için kurulmuşsa karıştırma vanası her zaman tamamen kapalı tutulmalıdır.

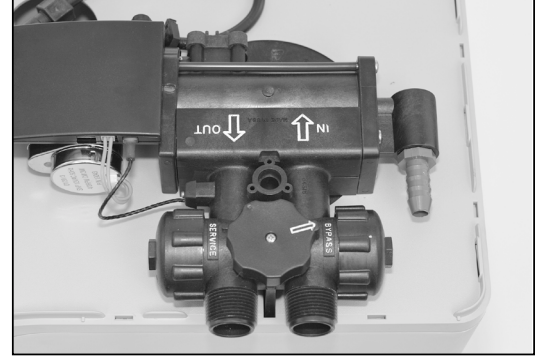

Şekil 17: Bypass Valfi

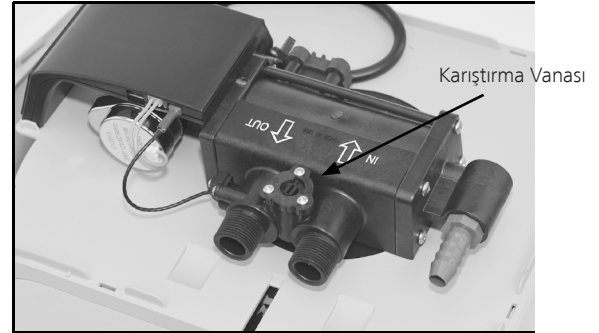

Şekil 18: Karıştırma Vanasının Ayarlanması

Sistem Valf Kontrolü Kullanım

Beş Düğmeli Valf Kontrol Cihazı Tanıtımı

Triasoft Mini sistemi, LCD ekranlı ve beş düğmeli bir valf kontrol cihazına sahiptir (Şekil 19). Valf Kontrol cihazı, cihazın durumunu görmek, rejenerasyon yapmak ve ayarları değiştirmek için kullanılabilir. Cihazın kurulumu sırasında A.O.Smith Yetkili Servisi "Servis Ayarlarını" yapmalıdır.

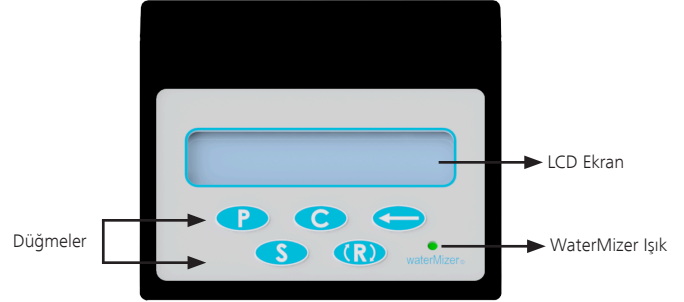

Kontrol Cihazı Parçası	İşlev
LCD Ekran	Kontrol cihazının durumunu gösterir; doğru çalışma için kontrol cihazının hangi modda olduğunun bilinmesi çok önemlidir
Normal Çalışma Modu (Normal Operating Mode)	Ayarlara bağlı olarak aşağıdakilerin bazılarını veya tamamını gösterir: <ul style="list-style-type: none">• Sonraki otomatik rejenerasyona kadar kalan yumuşak su miktarı• Sonraki rejenerasyon için kalan gün sayısı (Mod 1'de)• Galon/dk cinsinden debi• Cihazın bu gece rejenerasyon yapıp yapmayacağı (REGENERATE düğmesi basılıp bırakılırsa)• Saat
Servis Ayarları Modu (Service Settings Mode)	Dil, mod, su sertliği ve her bir rejenerasyon adımının zamanı gibi ayarları içerir. Servis Ayarları, Müşteri Ayarlarından önce yapılmalıdır. Aksi halde bazı değerler kullanılamayabilir. Servis Ayarları Modu, kalifiye servis personeli tarafından kullanıma yöneliktir
Müşteri Ayarları Modu (Customer Setting Mode)	Saat, rejenerasyon zamanı ve evdeki kişi sayısı ayarını içerir; servis ayarlarına bağlı olarak bu seçenek kullanılamayabilir
Su Akış Göstergesi (Water Flowing Indicator)	Cihazdan su geçtiğini belirtir; Boru tesisatının doğru yapılıp yapılmadığının ve sızıntı olup olmadığının kontrol edilmesinde faydalıdır
Kalan Yumuşak Su (Soft Water Remaining)	Sonraki otomatik rejenerasyona kadar kalan yumuşak su miktarını galon (veya litre) olarak gösterir. Genellikle, bir evde kişi başına günde yaklaşık 284 l (75 galon) su kullanılır.
Yeniden dolum/ Rejenerasyon Durumu (Recharge/ Regeneration Status)	Rejenerasyon sırasında rejenerasyon döngüsü sayısını gösterir. Rejenerasyon tamamlandığında, ekran Normal Çalışma Moduna geri döner (önceki kısma bakın). Rejenerasyon genellikle yaklaşık 30 dakika içinde tamamlanır.

Düğme	İşlev
Düğümler	Müşteri Ayarları ve Servis Ayarları deęiştirilirken DEĞİŞTİR (C), SEÇ (S), GÖRÜNTÜLE (P) ve GERİ GİT (←) düğümleri kullanılır.
(R) REJENERASYON (REGENERATE)	<p>REJENERASYON (R) düğmesi üç şekilde kullanılabilir.</p> <ol style="list-style-type: none"> 1. REJENERASYON (R) düğmesi cihazı hemen rejenerasyona sokmak için kullanılabilir. <ol style="list-style-type: none"> a. Ekranda "Going to 1" (1'e geçiliyor) görüntülenene kadar yaklaşık beş saniye boyunca REJENERASYON (R) düğmesine basın. b. Cihaz, rejenerasyon moduna geçer ve her döngünün durumu görüntülenir. Tüm rejenerasyon döngüleri tamamlandığında ekran normal çalışma moduna döner. 2. Döngüleri hızlandırmak amacıyla tüm rejenerasyon döngüleri arasında geçiş yapmak için REJENERASYON (R) düğmesi kullanılabilir. <ol style="list-style-type: none"> a. Döngü hızlandırma yalnızca cihaz başlatılırken veya tanımlama yapılırken kullanılır. b. Rejenerasyon döngüleri arasında hızlı bir şekilde ilerlemek ve rejenerasyon başlatmak için REJENERASYON (R) düğmesini beş saniye basılı tutun. c. Döngünün başlamasını bekleyin. Kontrol cihazında "Going to" (Geçiliyor) ibaresi görüntülenir ve ardından döngü pozisyonu ekrana gelir (örneğin Geri yıkama 1). d. REJENERASYON (R) düğmesine basılarak her bir döngü geçilebilir. e. Bir sonraki döngü pozisyonuna geçmek için her zaman döngü pozisyonunun görüntülenmesini bekleyin. 3. Gece bir rejenerasyon ayarlamak veya ayarlanmış rejenerasyonu iptal etmek için normal çalışma modundayken REJENERASYON (R) düğmesine basın. <p>REJENERASYON (R) düğmesi aynı zamanda cihazda tuz bittiğinde kapasiteyi tekrar eski haline getirmek için kullanılabilir.</p> <p>Cihazda Tuz Yok</p> <p>Cihazınızdaki tuz biterse yumuşak suyunuz olmayabilir.</p> <ol style="list-style-type: none"> 1. Tuz kabini kapağını açın ve tuz ekleyin. 2. İki saat bekleyin ve ardından REJENERASYON (R) düğmesini 2 ila 5 saniye basılı tutun. 3. Rejenerasyon, yaklaşık 12-18 dakikada tamamlanır. Rejenerasyon sonrasında cihaz Servis Moduna döner.
(C) DEĞİŞTİR (CHANGE)	<p>DEĞİŞTİR (C) düğmesi, belirli parametrelerin değerlerini ayarlamak için SEÇ – (S) düğmesi ile birlikte kullanılır.</p> <ol style="list-style-type: none"> 1. DEĞİŞTİR (C) düğmesine bastığınızda, imlecin altındaki değer kullanılacak bir sonraki değer ile deęişir. Genellikle, tüm deęerler görüntülenene kadar deęer bir puan artar ve daha sonra baştan başlar.
(S) SEÇ (SELECT)	<p>SEÇ (S) düğmesi, parametreler ayarlanırken imleci hareket ettirmek için kullanılır.</p> <ol style="list-style-type: none"> 1. İmleci, deęiştirilecek parametrenin bir hane sağına taşımak için SEÇ (S) düğmesine basın. 2. İmlec en sağa geldiğinde, imleci sıfırlamak ve en soldaki konuma taşımak için SEÇ (S) düğmesine basın.

Düğme	İşlev
(P) GÖRÜNTÜLE (DISPLAY)	GÖRÜNTÜLE (P) düğmesi, programlama modlarına girmek ve değeri kaydedip değiştirilecek bir sonraki değere geçmek için kullanılır. 1. Müşteri Ayarlarını programlamak için ekranda "Customer Setting" (Müşteri Ayarı) görüntülenirken GÖRÜNTÜLE (P) düğmesini yaklaşık 5 saniye basılı tutun. 2. Servis Ayarlarını programlamak için ekranda "Servis Setting" (Servis Ayarı) görüntülenirken GÖRÜNTÜLE (P) ve SEÇ (S) düğmelerine birlikte basın. 3. Fabrika ayarlarına dönmek için GÖRÜNTÜLE (P) ve GERİ DÖN (←) düğmelerini yaklaşık beş saniye basılı tutun.
(←) GERİ DÖN (SCROLL BACK)	GERİ DÖN (←) düğmesi işlevi, önceki parametre ayarına dönmek için kullanılır. Genellikle, bir ayarı düzeltmek için tüm ayarlar arasında dolaşmaya gerek kalmadan geri dönmek için kullanılır.

Servis Ayarları (Service Settings)

Servis Ayarları (Service Settings), ürün kurulumu esnasında Müşteri Ayarlarından (Customer Settings) önce yapılmalıdır.

Uyarı: Bu bölümde yer alan tüm ayarlar yalnızca yetkili servis personeli içindir.

Servis ayarlarını yapmak için aşağıdaki adımlar takip edilmelidir:

- LCD Ekranda, "Service Settings" (Servis Ayarları) görüntülenirken ekranda "Set Language" (Ayarlanan Dil) ibaresi görüntülenene kadar P ve S düğmelerini basılı tutun.
- Aşağıda yer alan tüm değer adımlarının üzerinden geçerek sistemde kaydedilen fabrika ayarlarını onaylayın veya değiştirin.

Ekran	Anlamı	Olası Değerler	Yorumlar
Set Language ENG (Ayarlanan Dil İng)	Ekran dilini ayarlayın	ENG=İngilizce, FRA=Fransızca, ESP=İspanyolca, IT=İtalyanca, Deutsch=Almanca,	
Units Eng (İng Birimleri) Units MET (Metrik Birimler)	Ölçü birimleri	ENG=İngiliz Birimleri (Galon) MET=Metrik (Litre)	
History? (Geçmiş?)	No (Hayır)	"History" (Geçmiş) dosyasını etkinleştirir	Geçmiş dosyasını atlamak için hayır seçeneğini kullanın Geçmiş dosyasını görmek/ düzenlemek için Evet seçeneğini kullanın
			Geçmiş dosyası, ileride referans olarak kullanmak için ilk kullanılan değerleri kaydeder

Ekran		Anlamı	Olası Değerler	Yorumlar
H-Soft. V. #X.XX (Yazılım Versiyonu)		Yazılım sürümünü görüntüler	Ayarlanamaz	
H-Date (Tarih)	ddmmyy (ggaayy)	Kurulum Tarihi (GGAAYY)	000000 - 999999	
H-# People (Kişi Sayısı)	04	Kurulduğunda kişi sayısını kaydeder	00 - 99	
H-Hard. Gr. (H-Hard. mg/L) (Sertlik)	018 (0300)	Orijinal kurulum sırasında kaydedilen okuma	001-999 (0001-9999)	Yalnızca Geçmiş için Evet seçeneği kullanıldığında görüntülenir. Bu ayarları yalnızca yetkili servis teknisyeni ayarlamalı ve kaydetmelidir.
H-Iron ppm (H-Iron mg/L) (Demir)	00		00-99	
H-Mang. ppm (H-Mang. mg/L) (Manganez)	00		00-99	
H-Sulfur ppm (H-Sulfur mg/L) (Sülfür)	000		000-999	
H-pH	00,0		00,0-99,9	
H-Iron Bact. (Demir Bakterisi)	No Hayır		No - Yes Hayır veya Evet	
H-Total Regen (Toplam Rejenerasyon)	00000	Kullanım süresi boyunca toplam rejenerasyon sayısı	Sıfırlanamaz 00000-99999	
H-Tot. G (H-Tot. L) (Toplam Su)	00000000	Kullanım süresi boyunca cihazdan geçen su miktarı	Sıfırlanamaz 00000000-99999999	

Ekran		Anlamı	Olası Değerler	Yorumlar
H-Model #	M410	Model numarası	Ayarlanamaz	Yalnızca Geçmiş için Evet seçeneği kullanıldığında görüntülenir. Bu ayarları yalnızca yetkili servis teknisyeni ayarlamalı ve kaydetmelidir.
H-Save Hist. (Geçmiş Kaydet)	Hayır	Geçmiş değerleri kaydeder	Hayır veya Evet	
Mod Rejenerasyon Modu	3	Çalıştırma (Rejenerasyon) Modu	Zaman Kontrollü Mod (Mod 1) Geciktirmeli Debi Kontrollü Mod (Mod 2) Anlık Debi Kontrollü Mod (Mod 3)	Çalıştırma Modları bölümüne bakın
Hard. Gr. (Hard. mg/L 00300) (Sertlik)	018	Test edilen suyun sertliği	001 - 999 Grain (0001 - 9999 mg/L)	Bu gerçek sertlik okumasıdır ve demir ile kompanse edilmez
Iron ppm (Iron mg/L) (Demir)	00	Test edilen suyun milyon başına demir parçası miktarı	00 - 99 ppm (mg/l)	Bu değer, telafi edilmiş sertliğin otomatik olarak hesaplanmasında kullanılır
Mang. ppm (Mang. mg/L 00) (Manganez)	00	Gelen sudaki milyon başına manganez parçası miktarı	00 - 99 ppm (mg/l)	Bu değer, telafi edilmiş sertliğin otomatik olarak hesaplanmasında kullanılır
Salt = Tuz =	Sodyum	Tuz, tuzlu su kabinine dolduruluyor	Sodyum veya Potasyum	Aşağıdaki Uyarı bölümüne bakın
Comp. Hard. (Comp. Hard. 00300) (Kalıcı Sertlik)	00018	Sertlik, demir ve manganez ayarları kullanılarak kompanse edilen sertlik	Ayarlanamaz ppm veya mg/l	Kullanılan formül: Sertlik + (4 x her bir ppm demir)+ (4 x her bir ppm manganez) = kompanse edilen sertlik
Capac. Gr. (Capac. (gm. 0400) (Kapasite)	06173	İstenen yumuşatma kapasitesi sayısı	00000 - 99999 Grain (0000 - 9999 gm)	
72-96 hr Regen 72-96 saat Rejenerasyon	Evet	Düzenlik aralıklarla zorunlu rejenerasyon ayarlamakta kullanılan bir yol	Hayır (veya Evet, demir için)	72-96 Saat Rejenerasyon bölümüne bakın

Ekran	Anlamı	Olası Değerler	Yorumlar	
Backwash 1 Geri Yıkama 1	00,0	İlk geri yıkama döngüsünün kaç dakika süreceği	00,0 - 99,9	Dakikanın en yakın onda birlik kısmını ayarlayın
Brine/Rinse Tuzlu Su/Durulama	09,0	Tuzlu su ve yavaş durulama döngüsünün kaç dakika süreceği	00,0 - 99,9	Dakikanın en yakın onda birlik kısmını ayarlayın
Backwash 2 Geri Yıkama 2	02,0	İkinci geri yıkama döngüsünün kaç dakika süreceği	00,0 - 99,9	Dakikanın en yakın onda birlik kısmını ayarlayın
Salt lbs. (Salt kg 00,7) Tuz	01,5	Kapasite ayarına ulaşmak için her bir rejenerasyon sırasında kullanılacak tuz miktarı	00,0 - 99,9 lb (kg)	En yakın onda birlik kısmı ayarlayın
Turbine Test Türbin Testi	Hayır	Hata bulma amaçlarıyla kalifiye personel tarafından kullanılır	Hayır veya Evet	UYARI: Bu özelliği çalıştırmayın
Reg. Tonight Bu Gece Regenerasyon	Hayır	Cihazın ayarlandığı günün gecesine rejenerasyona girmesini sağlar	Hayır veya Evet	Evet olarak ayarlanırsa sonraki rejenerasyon saatinde zorunlu rejenerasyon yapar (örneğin 02:00 a.m.). Rejenerasyon sonrasında değer Hayır olarak ayarlanır
RO Comp? RO Sistemi bağlı mı?	Hayır	RO sistemi de kurulduğunda kullanılır	Hayır veya Evet	Evet olarak ayarlanırsa, RO sisteminden su kullanımını telafi etmek için kapasite küçük miktarda ayarlanır

“RO Comp?” görüntülenirken P düğmesine basarsanız değerler kaydedilir ve kontrol cihazı Normal çalışma moduna döner.

Uyarı: Su beslemesinde demir ve/veya manganez varsa, tuz olarak potasyum klorür kullanmayın. Demir ve/veya manganez bakterisi oluşabilir ve sistem minerallerini kiretebilir ve garantiyi geçersiz kılabilir.

Çalıştırma Modları

Triasoft Mini sistemi, üç farklı çalışma moduna sahiptir: Zamanlayıcı mod, Sayaç Gecikmeli mod ve İstek Gecikmesiz mod. Her üç modda, aşırı su tüketimi sırasında bile koşullandırılmış su beslemesinin temin edilmesini sağlayan Capacity Guard® ile donatılmıştır.

• Mod 1—Zaman Kontrollü Mod (Timer Mode)

Sistem, Zaman Kontrollü moddayken ayarlanan sıklığa göre rejenerasyon yapar. Örneğin, iki günde bir veya en fazla 12 günde bir. Rejenerasyon saati ayarlanabilir.

• Mod 2—Geciktirmeli Debi Kontrollü Mod (Meter Delayed Mode)

Sistem, Geciktirmeli Debi Kontrollü modda esas su kullanımına ve cihazın toplam kapasitesine göre rejenerasyon yapar. Rejenerasyonun yapılacağı saat ayarlanabilir. Örneğin, 02:00 a.m. Rejenerasyon saatinden önce kapasitenin tamamı tüketilirse zorunlu rejenerasyon yapılır.

• Mod 3—Anlık Debi Kontrollü Mod (Demand Immediate Mode)

Sistem, Anlık Debi Kontrollü moddayken yalnızca su kullanımına göre rejenerasyon yapar. Rejenerasyon, kapasite sınırına ulaşıldığında gerçekleştirilir.

• 72–96 Saat Rejenerasyon (72–96 hr Regen)

Bu değer Evet (Yes) olarak ayarlandıysa, zaman aralığında su kullanımından kaynaklanan bir rejenerasyon olmadığı müddetçe cihaz her 72-96 saatte bir rejenerasyon yapar.

Not: Suda demir varsa bu değer her zaman Evet olarak ayarlanmalıdır.

Mod 1 (Zaman Kontrollü Mod) ve Mod 2 (Geciktirmeli Debi Kontrollü Mod) Ayar Çizelgesi

Bu bölüm, istenen kapasiteyi elde etmek amacıyla farklı servis ayarlarının kullanımına ilişkin kılavuz sağlar.

İngilizce Ekran	Açıklama	Triasoft Mini
Mode 1 and 2	Mod 1 ve 2	Evet
Regeneration Frequency	Rejenerasyon Sıklığı	Gerektiğinde
96 hour regeneration (if iron present—yes) ¹	96 saat rejenerasyon (demir varsa—evet) ¹	-
#1 Salt Setting	#1 Tuz Ayarı	
Backwash 1 (minutes)	Geri yıkama 1 (dakika)	0,0
Brine/Rinse (minutes)	Tuzlu Su/Durulama (dakika)	9
Backwash 2 (minutes)	Geri yıkama 2 (dakika)	2
Capacity-grains (grams) @ salt-lb (kg)	Tuz-lb'de (kg) kapasite-grain (gram)	1'de 5.200 (0,5'te 365)

#2 Salt Setting	#2 Tuz Ayarı	
Backwash 1 (minutes)	Geri yıkama 1 (dakika)	0,0
Brine/Rinse (minutes)	Tuzlu Su/Durulama (dakika)	12
Backwash 2 (minutes)	Geri yıkama 2 (dakika)	2
Capacity-grains (grams) @ salt-lb (kg)	Tuz-lb'de (kg) kapasite-grain (gram)	2'de 8.300 (0,9'da 540)
#3 Salt Setting	#3 Tuz Ayarı	
Backwash 1 (minutes)	Geri yıkama 1 (dakika)	0,0
Brine/Rinse (minutes)	Tuzlu Su/Durulama (dakika)	15
Backwash 2 (minutes)	Geri yıkama 2 (dakika)	2
Capacity-grains (grams) @ salt-lb (kg)	Tuz-lb'de (kg) kapasite-grain (gram)	3'te 10.400 (1,4'te 670)

¹ Su beslemesinde demir varsa tuz ayarı #3'ü kullanın.@ salt-lb (kg)

Sistem kurulumunda hangi mod seçilirse seçilsin Triasoft Mini modelinde aşağıdaki sistem özellikleri değişmez.

Capacity Guard® : Sistemin sunduğu bu üç mod, kullanıcılar tarafından aşırı su tüketimi olması durumunda dahi yeterli miktarda yumuşatılmış suyun mevcut olmasını sağlayan patentli Capacity Guard® teknolojisi ile donatılmıştır.

Absolute Brining – Mutlak Tuz ve Su Kullanımı: Her üç mod da sistemin kapasitesini istenen düzeye çıkarmak için sadece ihtiyacı olduğu kadar tuz ve su kullanarak tuzlu su kullanımı gerçekleştirir. Sistem otomatik olarak kalan kapasite miktarını hesaplayarak rejenerasyon için gerekli olduğu kadar tuz ve su kullanır. Bu sistem ile cihaz her seferinde tam kapasitesinde rejenerasyon yapmaya gerek görmeden sadece gerekli miktarda su ve tuz kullandığı için tuz ve su tasarrufu gerçekleştirir.

Müşteri Ayarları – Customer Settings

Müşteri Ayarlarını yapmadan önce cihazın kurulumu esnasında “Servis Ayarlarını” yaptığınıza emin olun.

Müşteri Ayarlarını yapmak için aşağıdaki adımları takip edin:

- Ekranda “Customer Setting” (Müşteri Ayarı) görüntülenirken “P” (Görüntüle) düğmesini yaklaşık beş saniye basılı tutun.
- “Set Time” (Saat Ayarı) görüntülendiğinde düğmeyi bırakın.
- Görüntülenen değer doğruysa sonraki ayara geçmek için “P” (Görüntüle) düğmesine basın.

1. Saati Ayarlayın

Ekranda, önce “Set Time” (Saat Ayarı) mesajı ardından ayarlanan geçerli saat görüntülenir; imleç, saat alanının ikinci hanesinde olur.

Saati Değiştirmek İçin

- A. Geçerli saat görüntülenene kadar “C” (Değiştir) düğmesine arka arkaya basın. Doğru a.m. (00:00 - 11:59) veya p.m. (12:00 - 23:59) değerinin girildiğinden emin olun.
- B. İmleci sağa geçirmek için “S” (Seç) düğmesine basın.
- C. Geçerli on dakika görüntülenene kadar “C” (Değiştir) düğmesine arka arkaya basın.
- D. Aynı işlemi dakika için de tekrarlayın. a.m. (00:00 - 11:59) veya p.m. (12:00 - 23:59) değerini seçin. İstenen saat görüntülendiğinde sonraki adıma geçmek için “P” (Görüntüle) düğmesine basın.

Not: Elektrik kesintisi olduğunda kontrol cihazınızın saatini kontrol edin. Gerekli düzeltmeleri yapın.

2. Rejenerasyon Saatini Ayarlayın

Ekranda, önce “Reg. Time” (Rejenerasyon Zaman) mesajı ardından ayarlanan geçerli rejenerasyon saati görüntülenir; imleç, saat alanının ikinci hanesinde olur. Rejenerasyon işleminin genellikle suyun kullanılmadığı bir saatte gerçekleşmesi istenir.

Rejenerasyon Saatini Değiştirmek İçin

A. Saatin ayarlanması için yukarıda anlatılan prosedürü uygulayın.

B. İstenen rejenerasyon saati görüntülendiğinde “P” (Görüntüle) düğmesine basın.

3. Kişi Sayısını Ayarlayın—Yalnızca Mod 2

Ekranda önce “# People” (# Kişi) ardından evdeki mevcut kişi sayısı ayarı görüntülenir; imleç, onlar basamağında olur.

Kişi Sayısını Değiştirmek İçin

- A. İstenen değer görüntülenene kadar “C” (Değiştir) düğmesine tekrar tekrar basın; değerler 0 ile 9 arasında değişir.
- B. “S” (Seç) düğmesine basın. İmleç sağa geçer.
- C. İstenen değer görüntülenene kadar “C” (Değiştir) düğmesine tekrar tekrar basın.
- D. İstenen kişi sayısı görüntülendiğinde Müşteri Ayarları modundan çıkmak için “C” (Değiştir) düğmesine basın.

“# People” (# Kişi) görüntülenirken “P” (Görüntüle) düğmesine basarsanız değerler kaydedilir ve kontrol cihazı Normal çalışma moduna döner.

Müşteri Ayarlarının Programlanması Tamamlandı.

Kullanım Uyarıları

1. İlk çalıştırmada tuz seviyesi su seviyesinden yüksek olmalıdır.
2. Her zaman cihazda yeterli miktarda katı tuz bulunduğundan emin olunmalıdır. Tuz seviyesi her zaman en az 1/3 oranında dolu olmalıdır.
3. Tuzlu su kabinindeki su seviyesinin altına düştüğünde tuz doldurun.
4. Sadece size önerilen reçine ve tuzları cihazınızda kullanın. Temiz topak, solar veya küp tipi tuz tavsiye edilir. Kaya tuzu kullanmayın. Hiçbir zaman farklı tuz tiplerini karıştırmayın.
5. Sistemde tuz yerine tuz alternatifi örneğin potasyum klorür kullanabilirsiniz. Tuz alternatifine geçilmeden önce mutlaka A.O.Smith satış temsilcisi ile görüşülmelidir. Tuz yerine potasyum klorür kullanıldığında, teknisyen, kontrol cihazının programlanması sırasında potasyum seçeneğini seçmelidir. Bkz. Servis Ayarları.

Uyarı: Kullandığınız su demir ve/veya manganez içeriyorsa potasyum klorür kullanmayın.

6. Besleme suyunun basıncı 0.14 ve 0.48 Mpa (1.4-4.8 Bar) aralığında olmalıdır. Negatif su basıncına izin verilmez.

Uyarı: Basıncın 0.48 Mpa'yı geçtiği yerlerde sistem girişine basınç düşürücü takılması tavsiye edilir.

7. Su beslemesinde kir, kum veya büyük partiküller varsa yumuşatma kabinesi önüne uygun A.O.Smith ön-filtre eklemeniz önerilir.
8. Rejenerasyon işlemi süresince şebeke suyu yumuşatılmayacaktır! Rejenerasyon işlemi süresince cihazdan çıkan suyu kullanmanız tavsiye edilmez. Aksi halde, rejenerasyon işlemi ters etki yaratacaktır.

9. Uzun süre işletim dışı kalan cihazınızı çalıştırmadan evvel rejenerasyon döngüsünü başlatın ve daha sonra cihazınızı normal kullanıma almadan evvel birkaç dakika şebeke suyunu açık bırakın.
10. Rejenerasyon işlemi kontrol eden sayacın çalışmasını etkilememek için cihazın bakımını yaparken cihazın güç kaynağını kapatmayın.
11. Herhangi bir nedenle elektriğiniz kesilirse kontrol cihazının tarihini kontrol edin ve gerekirse sıfırlayın Bkz. Müşteri Ayarları.
12. Eğer su tüketimi veya suyun sertliği dramatik bir şekilde artarsa (normal kullanımla kıyaslandığında), gerçekleştirilen rejenerasyon işlemlerinin sıklığı da aynı oranda arttırılmalıdır.
13. Sıcak su yumuşatıcı sisteminize ciddi hasarlar verebilir. Su kazanları ve su ısıtıcıları bulunan kullanıcıların yumuşatıcı ve kazan arasındaki toplam boru uzunluğunun 3 metreden az olmamasına özen göstermeleri gerekmektedir. Eğer gerekli boru uzunluğu sağlanamıyorsa, filtre ve kazan arasında tek yönlü emniyet vanası kullanılması tavsiye edilir.
14. Giriş ve çıkış bağlantı noktalarında herhangi bir kimyasal kullanılmamalıdır. Herhangi bir alet kullanarak plastik birleştirme parçalarına hasar verebilecek şekilde güç uygulanmamalıdır. Cihazın yedek bağlantı elemanları garanti kapsamı dışındadır.
15. Yumuşatıcının işletimi için uygun ortam ısısı 4-49 °C'dir. derecedir. Lütfen yumuşatıcının donmasına izin vermeyiniz.
16. Herhangi bir sızıntı ihtimaline karşı yumuşatıcının yakınlıklarına su drenajı açın.
17. Yumuşatıcıya basınç uygulamayın; doğrudan güneş ışınlarına ve diğer ısıtma cihazlarından kaynaklanan ısıya maruz bırakmayın.

Bakım ve Onarım

Günlük Bakım

Kabinetli su yumuşatıcıları sürekli bakım gerektirmeyen bir üründür. Güç kaynağı sürekli açık olduğu ve tuzlu su tankının içerisinde sürekli olarak yeterli miktarda tuz bulunduğu sürece başka herhangi bir işlem yapılması gerekmemektedir.

Genel Bakım

Sistemin çalışmasının kontrolü için belirli dönemlerle aşağıdaki noktaların kontrolü yapılabilir.

- **Tuz Seviyesi:** Tuz sistemin içinde zamanla doyuma ulaşan reçineyi rejener ettiği için sistemin önemli bir bileşenidir. Sistemde tuz olmadığında reçine işlevini yapamayacaktır.
- **Düzenli Tuz Ekleme:** Sistemin ihtiyacı olan tuz miktarı Kullanım Kılavuzunda yer almaktadır. Ancak genel bir kural olarak tuz seviyesi yarının altına düştüğünde tuz eklemesi yapılabilir. Su yumuşatma sistemlerinde üç tip tuz kullanılabilir: Tablet, Toz ve Blok. Doğru tuz tipini kullandığınıza emin olmak için mutlaka Satış Temsilcimize danışınız.

Tuz eklemek için aşağıdaki adımları takip ediniz:

1. Tuz kabineyi kapağını açın ve en az 1/3 oranında tuz ekleyin.
2. İki saat bekleyin.
3. İki saat sonunda REJENERASYON (R) düğmesini 2 ila 5 saniye basılı tutun.
4. Rejenerasyon, yaklaşık 12-18 dakikada tamamlanır. Rejenerasyon sonrasında cihaz Servis Moduna döner.

- **Düzenli Kontrol:** Kabinetli yumuşatma sistemlerinde sık rastlanmasa da 3-4 ayda bir cihazınızın su tankında bir köprü gibi bir tuz birikmesi olup olmadığını kontrol edebilirsiniz. Bu tuz köprüsünün oluşması tuzun gerektiği gibi su ile temas ederek reçineyi rejener etmemesine ve sonucunda yumuşak su alınamamasına neden olabilir.

- **Tuz Birikintilerinin Temizlenmesi:** Tuz tankında bir tuz köprüsü oluşmuşsa bir sopa veya çubukla bu birikintiyi yok edebilirsiniz. Ancak bir kez tuz birikmesi olunca, tekrar oluşabilir. Bu nedenle en kısa sürede tuz tankının iyice temizlenmesi önerilir.
- **Cihazın Temizlenmesi:** Herhangi bir zorunluluk olmasa da tuz tankı olarak işlev gören kabinet içinin 3-4 ayda bir kontrol edilmesi ve yılda bir kez boşaltılıp temizlenmesi önerilir.

Cihaz, %5,25 sodyum hipoklorit kullanılarak dezenfekte edilebilir. Sodyum hipoklorit, ev kullanımı için kullanılan çamaşır suyu bileşenidir. Cihazı dezenfekte etmek için şu adımları izleyin:

- Tuzlu su kabininde su bulunduğuna emin olun.
- Tuzlu su kabininin tuz kuyusu haznesine 445 ml (1,5 su bardağı – 44.5 cl) çamaşır suyu ekleyin.
- Manuel rejenerasyon başlatın.

NOT: Tuz tankını temizleyeceğiniz zaman tankı temizlemeden yeniden su doldurmadan önce içindeki tuzun tamamen erimiş olduğuna emin olun. Bu şekilde içinde hiçbir kalıntı kalmadığına emin olabilirsiniz.

NOT: Nemin yüksek olduğu bir yerde yaşıyorsanız, sisteme mümkün olduğunca az tuz koyarak, tuzu az miktarlarda ve sık eklemeniz önerilir. Sıcak ve nemin yüksek olduğu alanlarda tuz birikmesi oluşma ihtimali vardır.

Elektrik Kesintisi Durumunda

Sekiz saati aşan elektrik kesintilerinde programlanmış parametrelerin bazıları kayba uğrayabilir. Herhangi bir nedenle elektriğiniz kesilirse kontrol cihazının tarihini kontrol edin ve gerekirse sıfırlayın (bkz. Müşteri Ayarları).

Satış Sonrası Servis

Ürünlerimizin garanti süresi, malın teslim tarihinden itibaren başlar ve 5 (beş) yıldır.

Kılavuzun “Garanti” kısmında yer alan detaylı açıklanmış durumlar ise bu garanti kapsamı dışındadır.

Kılavuzun sonunda yer alan Garanti Belge’sini lütfen saklayınız.

Arıza Giderme Kılavuzu

Arıza Giderme Kılavuzunda yer alan bilgiler cihazda meydana gelebilecek çeşitli sorunlar için bir referans olarak kullanılabilir.

Ancak, belirtilen teknik konularda bilgi sahibi değilseniz lütfen satış mühendisinizle bağlantıya geçerek Yetkili Servis ekiplerimizden destek alınız.

Cihazın bakımını yaparken rejenerasyon işlemini kontrol eden sayacın çalışmasını etkilememek için cihazın güç kaynağını kapatmayınız.

SORUN	OLASI NEDENLER	ÇÖZÜM
Rejenerasyon sonrasında yumuşak su yok	<ul style="list-style-type: none">Tuzlu su kabininde tuz yokTuzlu su kabininde tortu birikimi nedeniyle tuzlu su hattı ve hava kontrolü/çekim tüpü tıkanmışAkış kontrolü tıkanmışBoşaltım hattı bükülmüş, donmuş veya tıkanmaya başlamışTıkanık enjektör tertibatıYüksek nem veya yanlış tuz türü nedeniyle tuz köprüsü oluşmuş	<ul style="list-style-type: none">Tuz ekleyin.Tuzlu su hattını çıkarın ve yıkayın. Hava kontrolü/çekim tüpünü çıkarın ve temiz su ile yıkayın. Enjektör tertibatını temizleyin. Tuzlu su kabinindeki tortuyu temizleyin.Tuzlu su pistonu muhafazasını sökün ve akış kontrolündeki kiri temizleyin.Boşaltım hattını düzleştirin, çözdüren veya tıkanıklığı giderin.Enjektör kapağını sökün ve nozülü ve boğazı ahşap bir kürdan ile temizleyin. Söktüyseniz boğazı değiştirin.Süpürge sapı gibi kör bir nesne ile kontrol edin. Tuz köprüsünü sökmek için sapı tuza doğru itin veya tuzu gevşetmek için oluğun içinde sıcak su kullanın.
Yumuşak su yok	<ul style="list-style-type: none">Bypass valfi Bypass pozisyonundaCihaz tesisatı ters bağlanmışUzun süreli enerji kesintisiSu sertliği artmışSu ölçülüyor	<ul style="list-style-type: none">Bypass valfini Servis pozisyonuna getirin.Cihaz tesisatının doğru yapıldığını kontrol edin.Saati sıfırlayın.Suyu yeniden test edin ve yeni bir ayar değeri girin.WaterMizerTM ışığı, su kullanıldığında yanıp sönmelidir. Akış yoksa aşağıya bakın.

SORUN	OLASI NEDENLER	ÇÖZÜM
Tatmin edici olmayan su sertliği	<ul style="list-style-type: none"> Zayıf ham su kalitesi. Rejenerasyon aralıkları çok uzun. Reçine etkisiz hale gelmiş. 	<ul style="list-style-type: none"> Dağıtımınızı arayın. Rejenerasyon aralıklarını yeniden ayarlayın. Rejenerasyon işlemini tekrarlayın veya yeni reçine kullanın.
Su sertliği değişmiyor	<ul style="list-style-type: none"> Valf Kontrol Cihazının güç kaynağını kontrol edin. Tuzlu su konsantrasyonu yetersiz. Enjektör tıkalı. 	<ul style="list-style-type: none"> Valf kontrol cihazının güç kaynağını kontrol edin. Tuzlu su tankının tuz ile dolu olduğundan emin olun. Enjektörü söküp ve su ile yıkayarak temizleyin.
WaterMizerTM göstergesi su akarken yanıp sönüyor	<ul style="list-style-type: none"> Bypass valfi Bypass pozisyonunda Cihaz tesisatı ters bağlanmış Sensör, türbin üzerindeki mıknatıstan sinyal almıyor 	<ul style="list-style-type: none"> Bypass valfini Servis pozisyonuna getirin. Cihaz tesisatının doğru yapıldığını kontrol edin. Sensörü, bypass muhafazasından söküp her iki tarafındaki düz yüzeyi mıknatıs ile kontrol edin. Akış gösterilirse türbini kontrol edin. Akış yoksa, sensörü değiştirin.
WaterMizerTM göstergesi su kullanılmazken yanıp sönüyor	<ul style="list-style-type: none"> Evdeki boru tesisatında sızıntı var 	<ul style="list-style-type: none"> Sızıntıyı giderin.
Ekran görüntü yok / Valf Kontrol cihazı çalışmıyor	<ul style="list-style-type: none"> Elektrik kablosu takılmamış Güç kaynağının kablosu arızalı Prizde elektrik yok Transformatör fişe takılı değil Transformatör arızalı Ekran kartı, valf kontrol cihazına takılmamış Arızalı devre kartı Oda sıcaklığı yüksek. Sıcaklık 49°C'yi (120°F) aşarsa ekran kapanır. Bu, valf kontrol cihazının çalışmasını etkilemez 	<ul style="list-style-type: none"> Transformatörü prize takın. Kabloyu değiştirin. Güç kaynağını kontrol edin. Prizin, anahtarla kontrol edilmediğinden emin olun. Cihazı sabit güç kaynağına bağlayın. Kontrolde 12 VAC olup olmadığını voltmetre ile kontrol edin. 10 VAC'den düşük akım varsa transformatörü değiştirin. Ekran kartını, valf kontrol cihazına şerit kablo ile bağlayın. Valf Kontrol cihazından 12 VAC varsa valf kontrol cihazını değiştirin. Herhangi bir işleme gerek yoktur.

SORUN	OLASI NEDENLER	ÇÖZÜM
Cihaz, rejenerasyon modunda kalıyor	<ul style="list-style-type: none"> Valf Kontrol cihazı doğru şekilde takılmamış Valf gövdesinde yabancı madde var Bozuk valf tertibatı. Motor çalışıyor 	<ul style="list-style-type: none"> Valf kontrol cihazının, tahrik ucu kapağına tamamen takıldığından emin olun. Valf gövdesindeki yabancı maddeyi/maddeleri temizleyin. Tahrik ucu kapağını onarin.
Rejenerasyon işlemi yanlış zamanda başlıyor	<ul style="list-style-type: none"> Elektrik kesintisine bağlı zamanlayıcı hatası. 	<ul style="list-style-type: none"> Zamanlayıcıyı kullanım kılavuzundaki talimatlar doğrultusunda sıfırlayın.
Rejenerasyon doğru sırayla gerçekleşmiyor	<ul style="list-style-type: none"> Manyetik disk arızalı Valf kontrol cihazı arızalı 	<ul style="list-style-type: none"> Manyetik diski değiştirin. Valf Kontrol cihazını değiştirin.
Valf Kontrol Cihazı düşük veya aşırı fazla oranda geri yıkama yapıyor	<ul style="list-style-type: none"> Yanlış ters yıkama kullanılıyor. Yabancı maddeler valf kontrol cihazı işletimini etkiliyor 	<ul style="list-style-type: none"> Doğru ebatta valf kontrol cihazı ile değiştirin. Valf Kontrol Cihazını ve bilyeli vanayı değiştirin. Su ile yıkayın.
Sızıntı	<ul style="list-style-type: none"> Gevşek birleşme noktaları. 	<ul style="list-style-type: none"> Birleşme noktalarını sıkın.
Gürültü	<ul style="list-style-type: none"> Sistemin içerisinde hava bulunması. 	<ul style="list-style-type: none"> Havanın tahliye edilmesi için sistemi yeniden geri-yıkama işlemine tabi tutun.

SORUN	OLASI NEDENLER	ÇÖZÜM
Tuzlu su kabininde aşırı miktarda su var	<ul style="list-style-type: none"> Boşaltım hattı tıkanmış, donmuş veya bükülmüş Tuzlu su hattı, tuzlu su hattı akış kontrolü veya hava kontrolü/çekim tüpü tıkanmış Tıkanık enjektör tertibatı Yapışkan tuzlu su doldurma valfi Yeniden doldurma süreleri düzenli değil 	<ul style="list-style-type: none"> Tıkanıklığı giderin, buzu çözün veya boşaltım hattını düzeltin. Akış kontrolünü, hava kontrolü/çekim tipini ve tuzlu su hattını temizleyin. Tuzlu su kabinindeki tortuyu temizleyin. Enjektörü temizleyin veya değiştirin. Söktüyseniz boğazı değiştirin. Valfi sökün. Sıkışma olup olmadığını kontrol edin Satış temsilcinizi arayın.
Tuzlu su	<ul style="list-style-type: none"> Enjektör tıkanık Su basıncı düşük Boşaltım hattı veya akış kontrolü tıkanık Tuzlu su hattı tıkanık veya kıvrılmış Tuzlu su kabininde aşırı su var Yetersiz durulama süresi Besleme kaynağında kesintili basınç düşüşü Tuz valfi, suyu tuzlu su kabini içine damlatıyor 	<ul style="list-style-type: none"> Enjektör korumasını, nozülü ve boğazı değiştirin. Minimum 30 psi basınç muhafaza edin. Tıkanıklığı giderin. Tıkanıklığı giderin, kıvrılma söz konusuysa değiştirin. Tuz ayarına göre doğru su seviyesini doğrulayın. Tuzlu su hattında ve bağlantı elemanlarında gevşek bağlantı olup olmadığını kontrol edin. Doğru durulama süresi için mod ayar çizelgesini kontrol edin. Gerekirse süreyi ayarlayın. Cihaz su hattı girişine kontrol valfi monte edin (Öncelikle yerel sıhhi tesisat kurallarını kontrol edin). Tuzlu valfi muhafazasını temizleyin, piston tertibatını değiştirin.
Yumuşatıcıda tuz kullanımı gerçekleşmiyor	<ul style="list-style-type: none"> Su basıncı çok düşük. Tuzlu su hattı tıkalı. Enjektör tıkalı. Valf Kontrol ünitesinin içerisinde sızıntı var. 	<ul style="list-style-type: none"> Hat basıncı asgari 30 psi olmalı. Tuzlu su hattını temizleyin. Enjektör ve eleği temizleyin veya değiştirin. Pistonu, contaları ve ayırıcıları kontrol edin.
Bakım esnasında artırılmamış su sızıntısı oluyor	<ul style="list-style-type: none"> Yanlış rejenerasyon. Bypass valfinin sızıntı yapması. Çıkış borusu etrafındaki o-ring hasarlı. Yanlış rejenerasyon döngüsü ayarları. 	<ul style="list-style-type: none"> Doğru tuz dozunun ayarlandığından emin olarak. rejenerasyon işlemini tekrarlayın. Bypass valfini değiştirin. O-ringi değiştirin. Rejenerasyon döngüsünü sıfırlayın.

Notlar

- Şirketimiz ürünlerin tasarım, konfigürasyon ve teknik özelliklerinde önceden haber vermeden değişiklik yapma hakkını saklı tutar.
- Şirketimiz bu kılavuzda bulunan teknik hatalar, yazım hataları, eksiklikler veya baskı hataları yüzünden meydana gelen hasarlar için herhangi bir sorumluluk kabul etmez.

Arızalı Ürün Tamiri Genel Koşulları

Ürünün arızalanması durumunda aşağıdaki genel şartlar geçerli olacaktır.

- 1- Son tüketici arızalı ürün durumlarında öncelikle ürünü aldığı yetkili firmaya başvurmalıdır.
- 2- A.O.Smith Türkiye Merkez Servisimiz, yetkili bayi ve servis üzerinden arızalı ürün kabul etmektedir.
- 3- Arızalı ürünün ilk durum tespiti yetkili satıcı firma tarafından yapılmalıdır.
- 4- A.O.Smith Türkiye ile bağlantıya geçilmeden ve onaylı arıza bildirim formu olmadan, gönderilen arızalı ürünler kabul edilmeyecektir.
- 5- Ürünün servis süresi en fazla 20 iş günüdür.
- 6- Arızalı ürünlerin kargo ücreti yetkili bayi tarafından ödenerek A.O.Smith Türkiye merkez servisimize gönderilebilir.

7- Merkez servisimize ulaşan arızalı ürünler, değerlendirilerek, garanti kapsamında ise bedelsiz, garanti kapsamı dışında ise bedelli olarak müşteri onayı alınarak tamir edilir.

8- A.O.Smith Türkiye merkez servisi tarafından tamir edilen ürünlerin 20 gün iş günü içerisinde yetkili bayi tarafından teslim alınması gerekmektedir. Tamir edilmiş ürünlerin 20 iş gününden daha fazla süre teslim alınmaması durumunda A.O.Smith Türkiye tarafından ürünün tasfiyesi yapılacaktır.

Yetkili Servisler

	FİRMA ADI / İLGİLİ KİŞİ	İLETİŞİM ADRESİ
SATICI FİRMA		
YETKİLİ SERVİS		
İTHALATÇI FİRMA	A.O. Smith Su Teknolojileri A.Ş.	Küçükçekmece İkitelli Osb Mahallesi Marmara D Blok Sokak No:2 34303 Küçükçekmece - İstanbul - Türkiye T: +90 212 444 1 646 F: +90 212 494 47 95 E : info@aosmith.com.tr W: www.aosmith.com.tr
ÜRETİCİ FİRMA	Hague Quality Water, Int'l	4343 South Hamilton Road, Groveport, OH 43125

Montaj Kontrol Kartı

S.No	Kontrol Edilecek Hususlar	Evet	Hayır
1	Şebeke suyu sertlik değerini ölçtünüz mü?	<input type="checkbox"/>	<input type="checkbox"/>
2	Şebeke suyunun basıncını ölçtünüz mü?	<input type="checkbox"/>	<input type="checkbox"/>
3	Çıkışta yeterli basınç gördünüz mü?	<input type="checkbox"/>	<input type="checkbox"/>
4	Cihazın montajı için uygun yeri müşteri ile istişare ettiniz mi?	<input type="checkbox"/>	<input type="checkbox"/>
5	Çıkış sertlik değerini ölçtünüz mü?	<input type="checkbox"/>	<input type="checkbox"/>
6	Cihazın adaptörü için uygun priz var mı?	<input type="checkbox"/>	<input type="checkbox"/>
7	Bypass vanasını kontrol ettiniz mi?	<input type="checkbox"/>	<input type="checkbox"/>
8	Tuz bağlantısını kontrol ettiniz mi?	<input type="checkbox"/>	<input type="checkbox"/>
9	Tuz haznesine ilk suyu ve tuzu koydunuz mu?	<input type="checkbox"/>	<input type="checkbox"/>
10	Valf için gerekli programlamayı yaptınız mı?	<input type="checkbox"/>	<input type="checkbox"/>
11	Valfi tekrar güncel saate aldınız mı??	<input type="checkbox"/>	<input type="checkbox"/>
12	Sızıntı kontrolü yaptınız mı?	<input type="checkbox"/>	<input type="checkbox"/>
13	Atık su hortumunun gidere bağlantısı uygun yapıldı mı?	<input type="checkbox"/>	<input type="checkbox"/>
14	Yıkama yaptınız mı?	<input type="checkbox"/>	<input type="checkbox"/>
15	Sayaçlı valf ile gerekli hesaplamaları ve ayarlamayı yaptınız mı?	<input type="checkbox"/>	<input type="checkbox"/>
16	Sayacın saydığını kontrol ettiniz mi?	<input type="checkbox"/>	<input type="checkbox"/>
17	Bakım kartı işlendi mi?	<input type="checkbox"/>	<input type="checkbox"/>
18	Müşteriye gerekli açıklamalar yapıldı mı?	<input type="checkbox"/>	<input type="checkbox"/>

Montajı Yapan Eleman:

Tarih: Cihaz Seri No:

Bakım Kartı

Müşterinin Adı Soyadı:	Montaj Tarihi:	SERVİS TELEFONU	ÜRÜN SERİ NO.
Adresi:	Aile Birey Sayısı:		
Tel:	Şebeke Suyu TDS Değeri:		

Sıra No.	Reçine Değişim Tarihi	Önerilen Bir Sonraki Reçine Değişim Tarihi	Değişim Öncesi Sertlik	Değişim Sonrası Sertlik	Servis Elemanı Adı Soyadı	İmza
	İlk Montaj					
1						
2						
3						
4						
5						
6						
7						
8						
9						
10						

	Tarih	Alt Piston	Üst Piston	Conta Takımı	Timer Motor	Injector	Sayaç Kapağı	Sayaç Kablosu	Drive Motor	Reçine	Difüzör Borusu	Alt Difüzör	Üst Difüzör	Adaptör	Tuz	Diğer (Belirtiniz)
1																
2																
3																
4																
5																
6																
7																
8																
9																
10																

Garanti Belgesi

BELGE ONAY TARİHİ VE SAYISI: 11.07.2013/ 124991

Bu Belgenin kullanılmasına; 4077 Sayılı Tüketicinin Korunması Hakkında Kanun ve bu Kanun'a dayanılarak yürürlüğü konulan Garanti Belgesi Uygulama Esaslarına Dair Yönetmelik uyarınca, Gümrük ve Ticaret Bakanlığı Tüketicinin Korunması ve Piyasa Gözetimi Genel Müdürlüğü tarafından izin verilmiştir.

GARANTİ KOŞULLARI

1. Garanti süresi, malın teslim tarihinden itibaren başlar ve 5 (beş) yıldır.
2. Garanti süresi dahilinde garanti hizmetinden faydalanmak için kullanım kılavuzunda yer alan garanti belgesi ve tarihli fatura ibrazı gerekmektedir.
3. Malın bütün parçaları dahil olmak üzere tamamı firmamızın garantisini kapsamaktadır.
4. Malın garanti süresi içerisinde, gerek malzeme ve işçilik, gerekse montaj hatalarından dolayı arızalanması halinde, işçilik masrafı, değiştirilen parça bedeli ya da başka herhangi bir ad altında hiçbir ücret talep etmeksizin yapılacaktır.
5. Malın garanti süresi içerisinde arızalanması durumunda, tamirde geçen süre garanti süresine eklenir. Malın tamir süresi en fazla 20 (yirmi) iş günüdür. Bu süre, mala ilişkin arızanın yetkili servis istasyonuna bildirim tarihinden itibaren başlar.
6. Malın arızasının 20 iş günü içerisinde giderilmemesi halinde, imalatçı-üretici veya ithalatçı, malın tamiri tamamlanıncaya kadar, benzer özelliklere sahip başka bir sanayi malını tüketicinin kullanımına tahsis etmek zorundadır.
7. Malın ayıplı olduğunun anlaşılması durumunda tüketici, 6502 sayılı Tüketicinin Korunması Hakkında Kanunu'nun 11. Maddesinde yer alan a. Sözleşmeden Dönme; b. Satış Bedelinden İndirim İsteme; c. Ücretsiz Onarım İsteme; d. Satılan Malın Ayıpsız bir Mal ile Değişimini İsteme haklarından birini kullanabilir.
8. Tüketicinin ücretsiz onarım hakkını seçmesi durumunda satıcı; işçilik masrafı, değiştirilen parça bedeli veya başka bir hizmet bedeli talep etmeden malın onarımını yapmak veya yaptırmakla yükümlüdür.

9. Tüketici ücretsiz onarım hakkını seçtiğinde malın garanti süresi içinde tekrar arızalanması, malın tamiri için verilen azami sürenin aşılması veya tamirinin mümkün olmadığı için yetkili servis, satıcı, üretici veya ithalatçı tarafından raporla belirlenmesi durumunda malın bedel iadesini, ayıp oranında bedel indirimini, ayıplı malın ayıpsız yenisi ile değiştirilmesini satıcıdan talep edebilir.

10. Malın kullanma kılavuzunda yer alan hususlara aykırı kullanılmasından kaynaklanan arızalar garanti kapsamı dışındadır.

11. Tüketici, garantiden doğan haklarının kullanılmasıyla ilgili ortaya çıkabilecek uyumsuzluklarda ikametgahının bulunduğu veya tüketici işleminin yapıldığı yerdeki Tüketici Hakem Heyetine veya Tüketici Mahkemesine başvurma hakkına sahiptir.

12. Satıcı tarafından malın garanti belgesinin verilmemesi halinde, tüketici Gümrük ve Ticaret Bakanlığı Tüketicinin Korunması ve Piyasa Gözetimi Genel Müdürlüğü'ne başvurabilir.

NOT: Triasoft modeli, A.O.Smith Platinium paketine dahil olan özel bir üründür. Bu modeli daha uzun süre Garanti kapsamına almak mümkündür. Garanti süresini uzatmak ve ilgili koşulları öğrenmek için A.O.Smith Satış Temsilcinizle iletişime geçebilirsiniz.

FİRMA YETKİLİSİNİN

İMZA VE KAŞESİ

A.O. Smith Su Teknolojileri A.Ş.

Küçükçekmece İktisadi OSB Mah. Marmara D Blok Sok. No: 2

34303 Küçükçekmece - İstanbul - Türkiye

Tel: +90 212 444 1 646 - Faks: +90 212 494 47 95

Halka V.B. 62 / 047 38 36

İTHALATCI FİRMA

AO SMITH SU TEKNOLOJİLERİ A.Ş.

KÜÇÜKÇEKMECE İKİTELLİ OSB MAHALLESİ MARMARA D BLOK SOKAK NO: 2

KÜÇÜKÇEKMECE/ İSTANBUL

Tel: 0 212 444 1 646 - Fax: 0212 494 47 95

MALIN

ÇİNSİ: KABİNETLİ SU YUMUŞATMA CİHAZI

MARKASI: AO SMITH

MODELİ: A.O. SMITH TRIASOFT MINI

GARANTİ SÜRESİ: 5 YIL

AZAMİ TAMİR SÜRESİ: 20 İŞ GÜNÜ

SATICI FİRMANIN

UNVAN VE ADRES:

TELEFON VE FAKS:

TARİH/KAŞE İMZA:

Garanti Kapsamı ve Koşulları

Ürünlerimizin garanti süresi, malın teslim tarihinden itibaren başlar ve 5 (beş) yıldır. Garanti süresi dahilinde garanti hizmetinden faydalanmak için kullanım kılavuzunda yer alan garanti belgesi ve tarihli fatura ibrazı gerekmektedir.

Garanti Kapsamı Dışında Kalan Haller

1. Ürünün müşteriye teslimi esnasında nakliyede ve taşımada oluşabilecek hasarlar için kargo/nakliye firmasına tutanak tutturulmalıdır. Tutanak tutturulmayan durumlar garanti kapsamı dışında kalmaktadır.
2. Fatura ibraz edilmemesi ve/veya ürünün Garanti Belgesi üzerinde tüketici tarafından tahribat/değişiklik yapılması ve/veya ürünün ürün ve seri numaralarında değişiklik yapılması/ silinmesi/tahrip edilmesi.
3. Tüketici tarafından yapılan hatalı taşıma, depolama ve ortam koşulları nedeniyle cihazda meydana gelen hasarlar ve arızalar.
4. Üründe çarpma, kırma, çizme gibi dış etkenlerden oluşan hasar ve arızalar.
5. Tüketici tarafından yapılan yetkisiz parça değişimi ve/veya üründe stveardin dışında modifikasyon yapılması nedeniyle cihazda meydana gelen hasarlar ve arızalar.
6. Üründe üretici tarafından önerilmeyen veya gerekli olmayan kimyasalların kullanılması nedeniyle oluşan arızalar ve hasarlar.
7. Tüketici tarafından cihazın kritik parçalarında Yetkili Servis tarafından tedarik edilmesi gereken orijinal parçaların kullanılmaması nedeniyle üründe oluşacak hasarlar, arızalar ve uyumsuzluklar.
8. Ürünlerin kullanma kılavuzunda belirtilen gereksinimlerin karşılanmaması ve kullanıcı hataları yüzünden gerçekleşen hasarlar.
9. Doğal afetler, olağanüstü hava şartları, tesisatın aşırı kireçli/çamurlu/pis olması, rutubet, toz, kireç gibi çevresel etkenler nedeniyle oluşan arızalar.
10. Ana su hattı ve/veya bağlantılarının donması, tıkanması, kirlenmesi, bağlantılarının çıkması/kopması ile su hattının dış etkenler nedeniyle hasar görmesi sonucu oluşacak arızalar ve hasarlar.
11. Elektrik-Gaz-Su kesintileri ve/veya Elektrik-Gaz-Su tesisat kaçakları gibi üründen kaynaklanmayan kaçaklar ve arızalar.
12. Kullanım Kılavuzunda, ürünün çalışması için belirtilen teknik özelliklerin (kılavuzda belirtilmiş uygun su basıncı, şehir şebeke değerlerine göre sabitlenmemiş regüle)edilmemiş voltaj ve sigorta değeri, topraklama, ortamın yeterli havalandırmaya sahip olmaması,v.b.) uygun veya sabit olmaması nedeniyle cihazda meydana gelebilecek arızalar ve sorunlar.
13. Kullanma kılavuzunda veya yetkili servis tarafından tüketiciye dönemsel olarak yapılması veya yaptırmaması tavsiye edilen bakım ve kontrolleri zamanında yapılıp yapılmaması nedeniyle cihazda oluşabilecek arızalar.

İade Şartları ve Koşulları

- 1- Tüketici tarafından ayıplı malların iadesi Tüketici Kanununda belirtilen süre ve koşullara altında uygulanmalıdır.
- 2- Alınan ürünün ayıplı çıkması halinde teslimat tarihinden itibaren en geç 30 gün içerisinde orijinal ambalajı içinde kullanılmamış ürünlerin iadesi alınır.
- 3- Müşteri, ürünün kendisine veya gösterdiği adresteki kişi/kuruluşa tesliminden itibaren ayıplı malları 30 gün içinde iade etme hakkına sahiptir.
4. Ürün iade etmek için bu süre içinde firmamıza neden iade edildiği, ürün modeli, ürün kodu ve adet bilgilerinin faks, e-mail veya telefon ile bildirimde bulunulması ve ürünün kullanılmaması gerekmektedir.
- 5- Fatura ibraz edilmemesi, ürünün Garanti Belgesi üzerinde tüketici tarafından tahribat/değişiklik yapılması, ürün ve seri numaralarında değişiklik yapılması/ silinmesi/tahrip edilmesi ve ürün ambalajının tahrip edilmesi durumunda iade talepleri kabul edilmemektedir.
- 6- Üründe tüketici kaynaklı çarpma, kırma, çizme gibi dış etkenlerden oluşan hasar ve arızalar var ise iade talepleri kabul edilmemektedir.
- 7- Müşterinin teslimat tarihinden itibaren 7 gün içinde yazılı olarak (mektup, faks veya e-posta ile) cayma hakkını kullanarak ürünü iade etme hakkı bulunmaktadır.
- 8- Müşterinin cayma hakkını kullanabilmek için ürünün orijinal ambalajı içinde kullanılmamış ve hasarsız olması gerekmektedir.
- 9- Müşterinin cayması nedeniyle yapılan ürün değişimlerinde ve iadesinde kargo masrafı müşteriye aittir.
- 10- 90 günü geçmemek ve ticari özelliklerini korumak kaydıyla firma tarafından ürün, satılan bedel üzerinden %30 yeniden stoklama indirimi ile geri alınabilir.



NOTE:

NOTE:

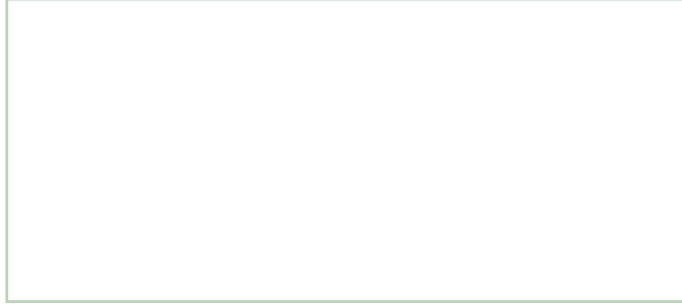

**Your Installer
Montaj Yetkilisi**

A.O. Smith Su Teknolojileri A.Ş.
Küçükçekmece İkitelli Osb Mahallesi Marmara D Blok Sokak No:2-3
34303 Küçükçekmece - İstanbul - Türkiye
Tel: +90 212 444 1 646 - Fax: +90 212 494 47 95
www.aosmith.com.tr

