



Yoğuşmalı Kazan Aldens



105 - 130 - 150 kW



Aldens

DÜŞÜK EMİSYON ORANI
ÇEVRE DOSTU
KAZAN

ALARKO

Duvar Tipi Premiks Yoğuşmalı Kazan

Estetik ve Modern Dizayn

- Kapasitesine göre çok küçük boyutlar
- Türkçe menüli estetik kumanda panosu
- Isıtma sistemi basınç altındayken dahi, kazan veya tesisat suyunu boşaltmadan eşanjör bakımı
- Patentli, özel geliştirilmiş eşanjör askı sistemi
- Faydalı model belgeli, kontrol kartı koruma kutusu
- Bağlantı kolaylığı için gerekli tüm şebeke ve sinyal çıkışları klemensler ile ön panonun arkasına taşınmıştır.



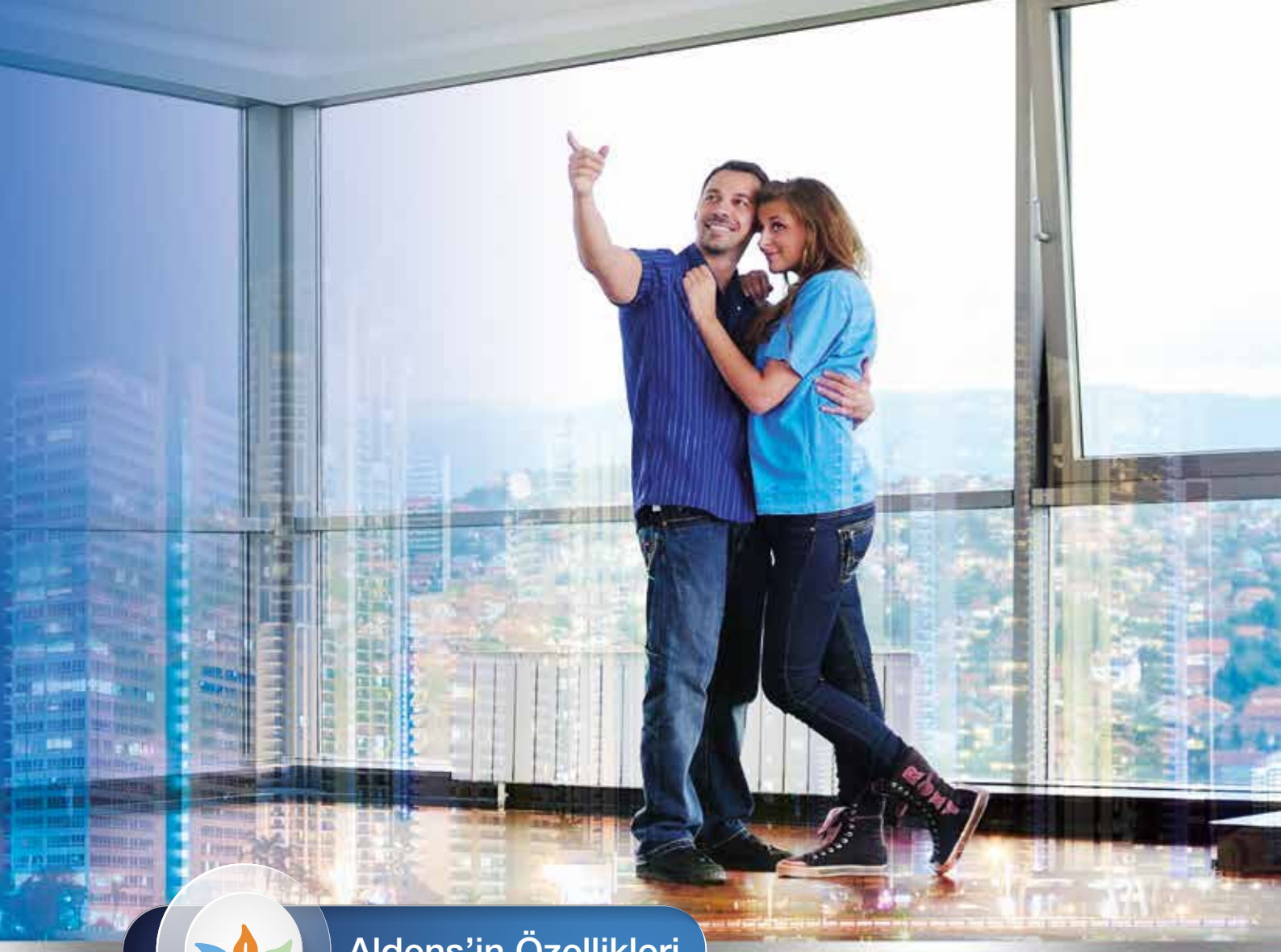

Aldens'in Özellikleri

- % 109'a ulaşan yüksek yoğuřma verimi
- Premiks sistem ile ideal gaz hava karışımı, yüksek verim, düşük ses seviyesi, düşük baca gazı sıcaklığı ve düşük emisyon oranı, çevre dostu ürün
- 105, 130 ve 150 kW kapasiteler (50/30°C'da)
- 16 x 16 = 256 adete, 38.400 kW'a kadar ulaşan kaskad imkanı ile çok büyük proje çözümleri
- Çok geniş ısıtma modülasyon aralığı ile minimum durkalk, maksimum yakıt tasarrufu (%19-100)
- Çok düşük baca gazı sıcaklığı ile kanıtlanan yüksek verim (31,4°C'a kadar düşen baca gazı sıcaklığı)
- Uzun ömürlü, dayanıklı, paslanmaz çelik eşanjör
- Doğal gaza uygun
- EMC (Elektro Manyetik Uyumluluk) ve LVD (Düşük Voltaj Direktifi) belgeli
- 6 bar maksimum işletme basıncı
- 6 bar emniyet ventili ve genişleme tankı bağlantı parçası her kazan ambalajının içinde ücretsiz olarak verilir
- EN 15502 normuna uygun (anma ısı yükü 1.000 kW'ı aşmayan gaz yakan merkezi ısıtma kazanları)

Tüm Gereksinimlere Hızlı ve Kaliteli Geri Dönüş

Tesisat ihtiyacına göre aksesuar olarak gerekebilecek olan kaskad ve genişleme modülleri çok küçük boyutlarda olup kazandaki hazır yerlerine monte edilir. Kazan dairesi duvarına monte edilen modüllerde gereken duvara veya kazan dairesi elektrik panosuna sabitleme ve uzun kablolama sorunları ortadan kalkar.

Uygun fiyatlı, geniş aksesuar seçenekleri (kontrol modül ve sensörleri, baca ve baca aksesuarları, yüksek enerji sınıfı pompalar, pompa bağlantı setleri, nötralizatörler, askı konsolu seti)

Denge kabı seçim programı ve örnek (autocad) tesisat uygulama çizimleri ile projelendirmelerde kolaylık imkanları.

Kolay ve hızlı modül bağlantıları, tesisat suyunu boşaltmadan, hızlı eşanjör bakımı gibi olanaklarla sağlanan servis kolaylığı

Yaygın servis ağı... Rekabetçi fiyatlar...

Ucuz yedek parça...

**38.400
kW'a Kadar
KASKAD
olanađı**



Kaskad Sistemiyle Çok Yüksek Performans

Apartman blokları ve siteler gibi yüksek kapasiteli merkezi ısıtma sistemlerinde tek bir büyük kazanın kullanılması yerine, birden çok kazanın birlikte uyum içinde çalıştırılmasına "kaskad sistemi" denilir.

Kaskad sistemini kumanda ve kontrol eden, kazanların içinde bulunan elektronik kart ve birbirlerine bađlı olarak sürekli haberleşen kaskad modülleridir.

KESİNTİSİZ ÇALIŞMA

Kazanlar kaskad şeklinde yerleştirildiđi için herhangi bir arıza durumunda ısı otomatik olarak seri bađlanmış diđer kazanlar tarafından sağlanır. Sistem kesintisiz çalışır.

- Tüm sistemin ısı talebi lider kazana (adres numarası 1 olan kazana) iletilir. Isı talepleri kaskad sensörüne iletilir ve bu sensörden alınan ısı ihtiyacı bilgisine göre sırası gelen takipçi kazanlar da devreye girer. Diđer kazanların devreye girmesi bir integral hesabı ile sağlanır.
- Sistemde kazanlar için eşit yaşlandırma özelliđi bulunur. 500 saat süreyle (fabrika ayarı) 1. kazan (lider kazan) ısı ihtiyacı olduđunda liderlik görevi ile ilk etapta devreye girer. Bu süre sonunda liderlik sıradaki 2. kazana geçer, tekrardan 500 saat süreyle bu kazan da liderliđini sürdürür. Böylece kazanlar yaşam ömürlerini eşit biçimde sürdürür.





- Kaskad çalışma stratejisi "Erken gir, geç çık" tır. Isı ihtiyacı olduğunda lider kazan minimum çıkış bandı ile (%40) devreye girer ve en fazla %90 kapasiteye kadar çıkar. Isı ihtiyacı tek kazan ile karşılanamıyor ise takipçi kazan da devreye girer ve iki kazan birlikte çalışır, bu böyle devam eder. Bunun anlamı çalışmada çok sayıda kazanın devreye girmesi ve ilave kazanların mümkün olan en uzun süre devrede kalmasıdır.
- LMS14 kazan kontrol kartı tek bir segmentte 16 adet kazana kadar kaskad yapabilir. Toplam segment sayısı 16'dır ve $16 \times 16 = 256$ adetlik bir kaskad sistemi kontrol yeteneğine sahiptir. Her segmentin bir lider kazanı ve bir kaskad sensörü olur.

Bir kazandan konutun o andaki ısı gereksinimine göre uygun yanmanın elde edilebilmesi, yani tam modülasyon için, iyi bir elektronik algılama ve kontrol sistemi ile hava ve gazın ayrı kontrol edilmesi önem kazanmaktadır.

Modülasyon ile:

- Kazanın dur-kalk çalışması engellenir,
- Isıtma konforu artırılır,
- Sistem kayıpları en aza indirilir,
- Ateşleme esnasında oluşan zararlı madde emisyonları azaltılır.

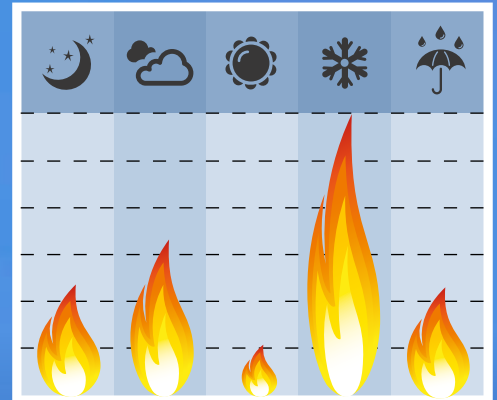

Gerçek bir modülasyon ile cihaz; sadece bir mevsimde değil, değişik hava koşullarında, geçiş mevsimlerinde, gece ve gündüz periyotlarında her zaman en yüksek verimle çalıştırılabilir.

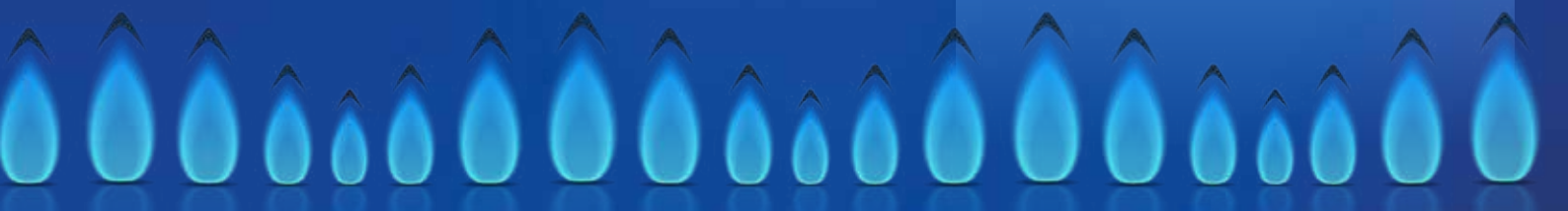



ALDEN L



Kumanda Panosu





Led Işıklı Bilgilendirme



ALDENS T



Arıza durumu
(Kırmızı led yanıp söner)



İlk elektrik bağlantısı / parametre yükleniyor
(Kırmızı ve mavi led birlikte yanar)



Kapalı / brülör çalışmıyor
(Led gösterge yanmaz)



Brülör devrede
(Mavi led sürekli yanar)

ÖNEMLİ BİLEŞENLER

Aldens yoğunmalı kazanlar; yüksek kaliteli ve tüm dünyada üretici, kullanıcı ve servislerin beğenisini kazanmış, üst segmentte yer alan, uzun ömürlü, konusunda uzman markaların ürettiği bileşenlerden oluşur. Maksimum emniyet ve ideal kontrol amacıyla kazanlar, termostat ve sensörlerle donatılmıştır.

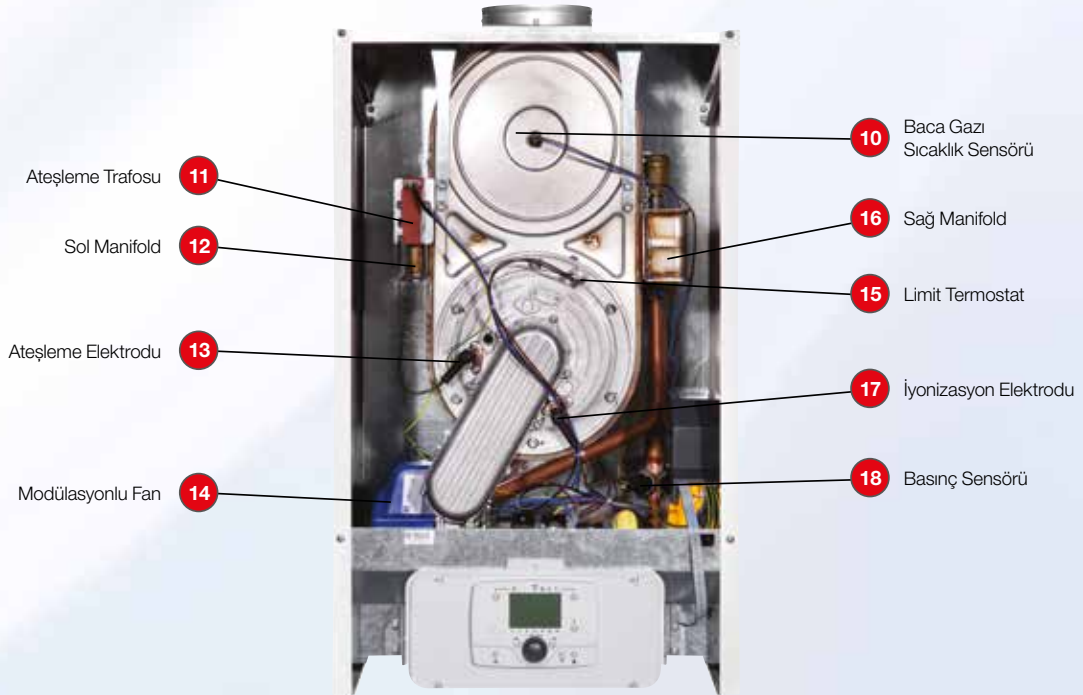
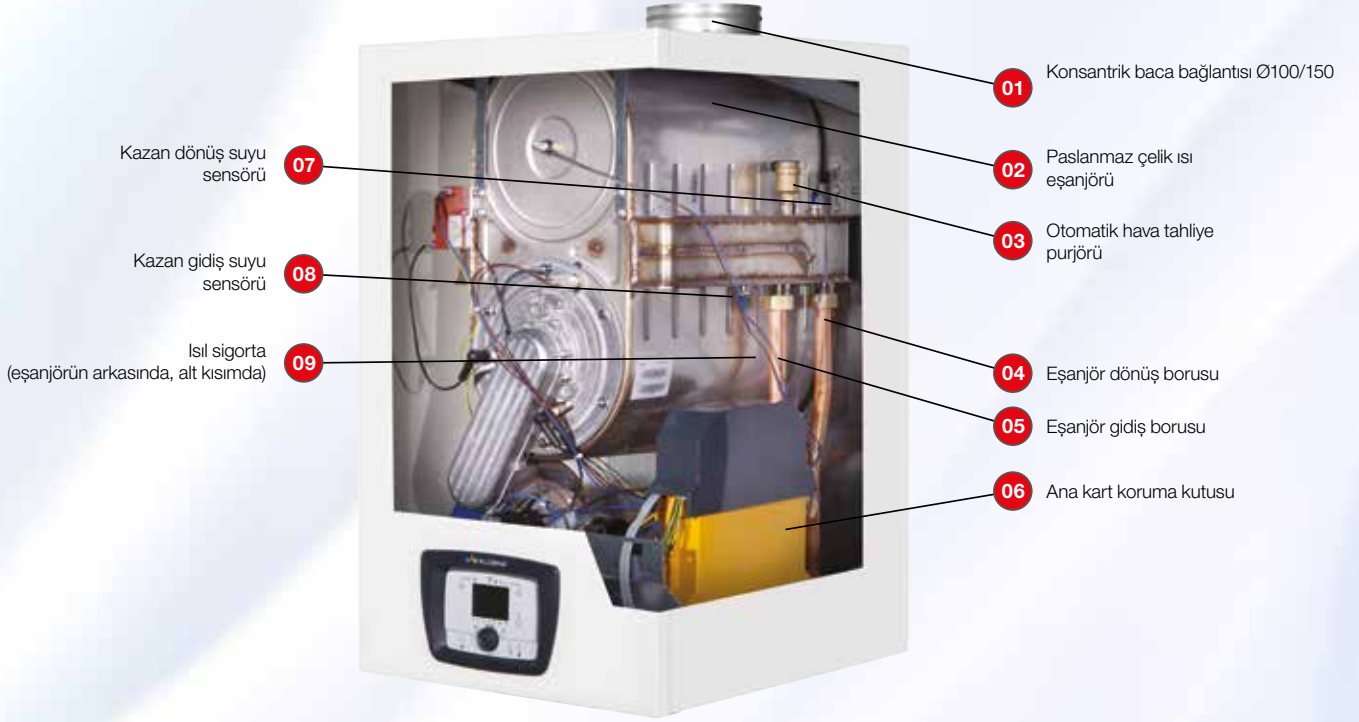

EŞANJÖR (Isı Değiştirici)

Sessiz, Uzun Ömürlü ve Çevreye Duyarlı

- **Sermeta** markalı, düşük CO₂ ayak izine sahip eşanjör %100 geri dönüşebilir.
- Silindirik, pürüzsüz, uzun ömürlü paslanmaz çelikten üretilmiştir.
- Yüksek verimli, sağlam, termal şoklara dayanıklıdır.
- 105, 130 ve 150 kW için üç farklı eşanjör tipi kullanılmaktadır.
- Eşanjörün yakıcısı Sermeta tarafından geliştirilen, patentli, çok sessiz ve uzun ömürlü Bluejet® yakıcıdır.
- Sadece bir kaç somun çıkarılarak yanma hücrelerine kolay ulaşılarak hızlı bakım yapılır.



Çalışma Şeması

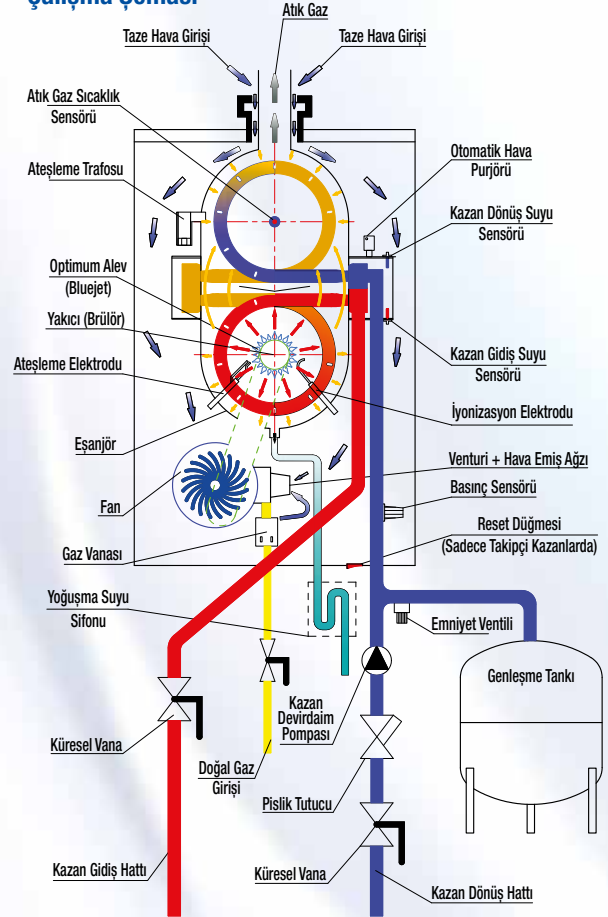

ANA KART

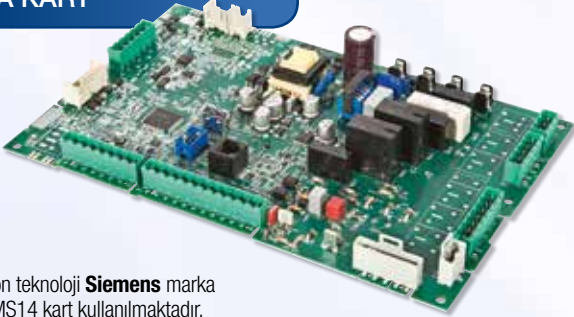

- Son teknoloji **Siemens** marka LMS14 kart kullanılmaktadır.
- Isıtma, kullanım suyu ve güneş enerjisi uygulamalarının kontrolü
- Aşın ΔT (delta T) önleme sistemi ile ısı eşanjörünün ısıl gerilimlerden korunması
- Parametre stick (mikro devre kartı) ile parametre yükleme
- Isıtma, boyler ve harici bir röle zaman programı
- 256 adete kadar eş yaşlandırılmalı kaskad kazan bağlantı imkanı
- Kaskad çalışmasında erken gir, geç çık sistemi ile çok sayıda kazanın devreye girmesiyle en düşük sistem modülasyon oranına ve böylece en yüksek verimliliğe ulaşılır
- 3 adet genişleme modül bağlantı imkanı ile ilave devre kontrolü
- 1 adet 230V enerji çıkışı
- 3 adet 230V röle çıkışı: Kademeli kazan pompası, direkt devre pompası ve boyler pompası olarak atanmış (1 tane ayrıştırma aç/kapa üç yollu vanası bağlanabilir)
- 1 adet PWM (pulse width modulation) bağlantısı ile modülasyonlu pompa kontrolü
- 4 tane boş sensör bağlantısı (dış hava, kaskad ve boyler sensörü atanmış, bir tane atanmamış)
- 3 tane dijital giriş (Örn.: 3 tane oda termostati bağlantısı ile 3 ayrı ısıtma devresinin aç/kapa kontaklı kontrolü veya yüzme havuzu kontrolü)
- 2 tane iç oda ünitesi bağlantısı ile 2 ayrı ısıtma devresinin konfor/ekonomi konum ve kazan suyu sıcaklık değişikliği
- Türkçe menüli ekran
- Tarih, gün, saat ayarı
- Tatil programı
- Dört farklı kullanıcı seviyesi ile ayar ve müdahale imkanı (Son kullanıcı, devreye alma, mühendis ve fabrika OEM)

FAN-VENTURİ GRUBU

SIT marka modülasyonlu fan ile kazan kapasitesine bağlı olarak gerekli miktarda hava-gaz karışımı temin edilir. Kapasiteye bağlı olarak fanın hızı artar veya düşer. Böylece hem düşük ses seviyesi korunmuş olur, hem de hava fazlalığına bağlı verim düşüklüğü söz konusu olmaz.

Honeywell marka ventürü ile 1:10 oranındaki ideal hava-gaz karışım oranı tüm kapasite aralığı boyunca sabit olarak sağlanmış olur. Bu da verimi ve temiz bir yanmayı sağlayan en önemli unsurdur.



GAZ VALFİ

- **Honeywell** marka gaz valfi modülasyonlu fanın kapasiteye göre değişen hızına bağlı olarak yanma için gerekli gaz akışını emniyetli bir şekilde sağlar.
- Elektrik kesilmesi halinde gaz valfinin de enerjisi kesilir ve vana mekanik özelliği sayesinde maksimum 1 saniye süre içerisinde otomatik olarak kapanır.
- Aynı durum kazanın emniyet nedeniyle gaz valfini kapatması gereken durumlarda geçerlidir.



Yüksek Güvenlik TAM KONTROL

KONTROL MODÜL, SENSÖR VE ARAÇLARI



OCI345.06/101 Kaskad Modülü

Kaskad sistemlerinde çoklu kazan kontrolü için sistemdeki her bir kazanda bulunması gerekir. Fabrikasyon olarak takipçi kazanlara (T) montelidir. Dolayısıyla sadece kaskad sisteminde kullanılacak lider (L) kazan için kaskad başına sadece 1 adet gereklidir

AGU2.550x109 Genişleme Modülü

1 adet karışım devresi kontrolü (3 yollu karışım vanası + pompası + akış sensörü) kontrolü veya 3 adet direkt devre pompası beslemesi için kullanılır. İlave olarak 1 sensör çıkışı bulunur (güneş kolektörü sensörü veya yüzme havuzu sensörü vb. amaçlı). Her bir kazana 3 adet genişleme modülü takılabilir.



QAC34/101 Dış Hava Sensörü

Dış hava şartlarına göre kazanların çalıştırılması için kullanılır. Her sistemde kullanılması zorunludur.



QAZ36.522/109 Daldırma Tipi Sensör

Boiler sensörü, denge kabı sensörü vb. olarak kullanılır.

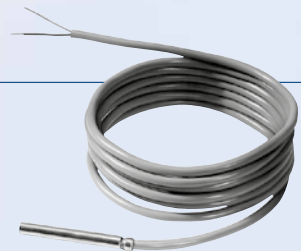

QAZ36.481/101 Daldırma Tipi Sensör

Güneş kolektör sensörü olarak kullanılır. 200°C sıcaklığa kadar ölçüm yapabilir.





Doğaya Saygılı Ulaşılabilir Kalite

QAZ36.481/101 Kelepçe Tipi Sensör

Gidiş ve dönüş suyu sensörü amaçlı olarak kullanılır. Primer – sekonder devre ayırıcı olarak plaka eşanjör kullanılır ise eşanjör sonrası gidişe konulur.



QAA55 İç Oda Ünitesi

Zon kontrolü amaçlı kullanılır (direkt devre veya karışım devresi). Konum değiştirme, kazan suyu sıcaklığını artırma / azaltma yapılabilir. Her bir kazana 2 adet iç oda ünitesi bağlanabilir.



RAA 21 Oda Termostati

Zon kontrolü amaçlı kullanılır. Ayarlanan sabit sıcaklığa göre kazanı çalıştırır (direkt devre veya karışım devresinde). Her bir kazanda toplam 3 adet oda termostati bağlantısı bulunur.



OZW672 Web Sunucusu

Tek kazan veya kaskad sistemlerine uzaktan web sunucusu üzerinden bilgisayar veya akıllı telefon ile erişim sağlanarak sistem kontrolü, izleme ve ayarlar yapılabilir. 1 cihaz, en fazla 4 cihaz ve en fazla 16 cihaz kontrol edebilen tipleri mevcuttur (OZW672.01/04/16). Sistemde kayıtlı 4 kullanıcıya kadar e-posta ile hata mesajı ve periyodik rapor gönderilir. Türkçe menülüdür.



RVS 61.843/109 Kontrol Cihazı ve OC1350.01/101 Modbus Haberleşme Modülü

Modbus bina yönetim sistemi ile haberleşme için kullanılır. Bilgiler RVS61 üzerinden bina yönetim sistemine verilir.



AKSESUARLAR

Kazan Devirdaim Pompaları

Denge kabı veya plakalı eşanjör kullanımı alternatifine göre seçilmiş EEI (Enerji Verimliliği Endeksi) $\leq 0,23$ olan yüksek enerji sınıfı PWM bağlantılı (modülasyonlu) veya sabit basınç/değişken basınç ayarlı pompalar Aldens kazanla birlikte aksesuar olarak sunulmaktadır.

Pompa Bağlantı Setleri

Pompaların Aldens kazanlara kolay montajı için bağlantı setleri hazırlanmıştır. Aldens 105 için 1 ¼"-1 ½" ve 130-150 tipleri için 1 ¼"-2" olmak üzere iki farklı çaptadır.

5	KLİNGERİT CONTA 2"
4	POMPA RAKORU 1 ¼" - 2"
3	NİPEL 1 ¼"
2-b	NİPEL REDÜKSİYON 1 ¼" - 2"
2-a	NİPEL REDÜKSİYON 1 ¼" - 1 ½"
1	MANŞON 1 ¼"

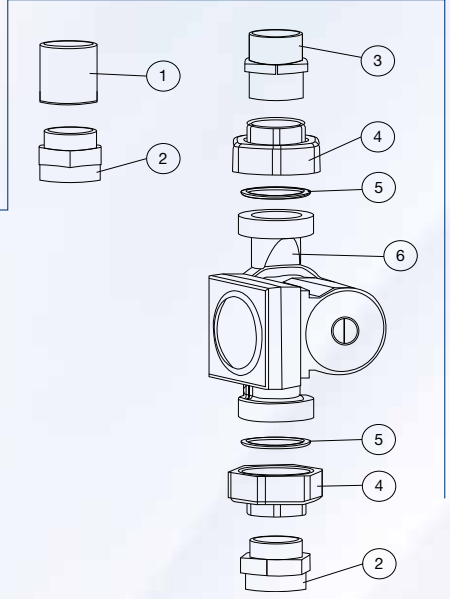

Nötralizatörler



200 kW ve üzerindeki tesisatlarda asidik yağışma suyunu nötrleştiren nötralizatör kullanımı zorunludur. Doğal gazda nötralizasyon öncesi pH: 3,5-4, nötralizasyon sonrası pH: 6-7 arasındadır. Üç modeli bulunur.
< 150 kW için Neutrakon® 03/150
< 300 kW için yardımcı pompalı Neutrakon® 04/BGN ve
< 650 kW için yardımcı pompalı Neutrakon® 08/BGN

Nötralizatör Kabı Giriş Dirseği

Yoğuşma suyu hortumunun nötralizatör kabına bağlantısı için kullanılır.



Taze Hava Emiş Izgarası

Yanma için gerekli taze havanın kazan dairesinden alındığı durumlarda kazan içine canlı hayvan veya kağıt, bez vb. yabancı madde girmemesi için her kazana takılır.

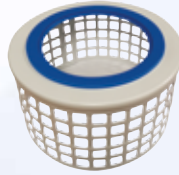

Atık Gaz Baca Klapesi

Pozitif basınçlı kaskad baca sistemlerinde çalışmayan kazanların içine atık gaz girmemesi için her bir kazana takılır.



6 Bar Emniyet Ventili

Her kazanda emniyet ventili kullanımı zorunludur. Her kazan ambalajı içerisinde 6 bar emniyet ventili bulunmaktadır.



Üzerinde bulunan genişleme tankı ağız ilavesi ile aksesuar maliyetinden ve işçiliğinden tasarruf sağlar.

Askı Konsolu Seti

Kazan dairesi duvarının kazanların ağırlığını taşıyamayacak olması veya kazanların yerden tasarruf etmek için önlü arkalı asılması gerektiği durumlarda kullanılır. Modülerdir, sırt sırta ve yan yana olarak çoğaltılabilir. DIN 59411 standartına uygun malzemeden, dayanıklı dikdörtgen profillerden yapılmıştır. RAL9006 gri renklidir. Hem yere, hem de yaslanacağı duvara sabitlenmesi için kulakçıklara sahiptir.

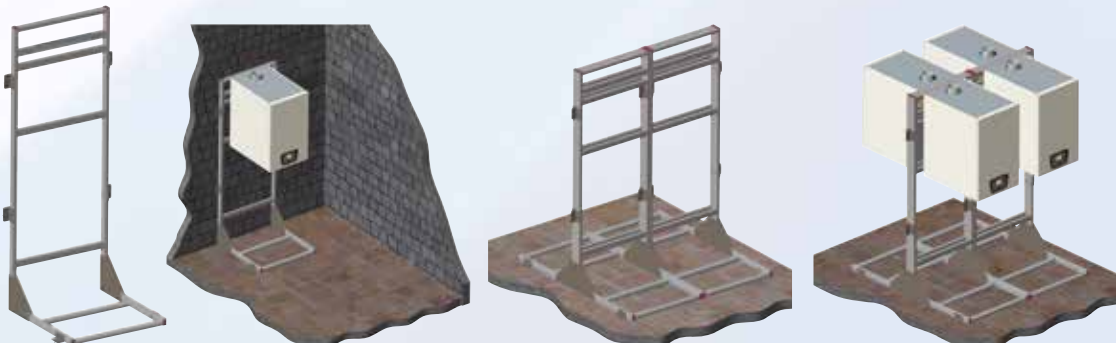

*Burada belirtilmeyen baca aksesuarları için lütfen fiyat listemize bakınız.

BACA BAĞLANTI TİPLERİ

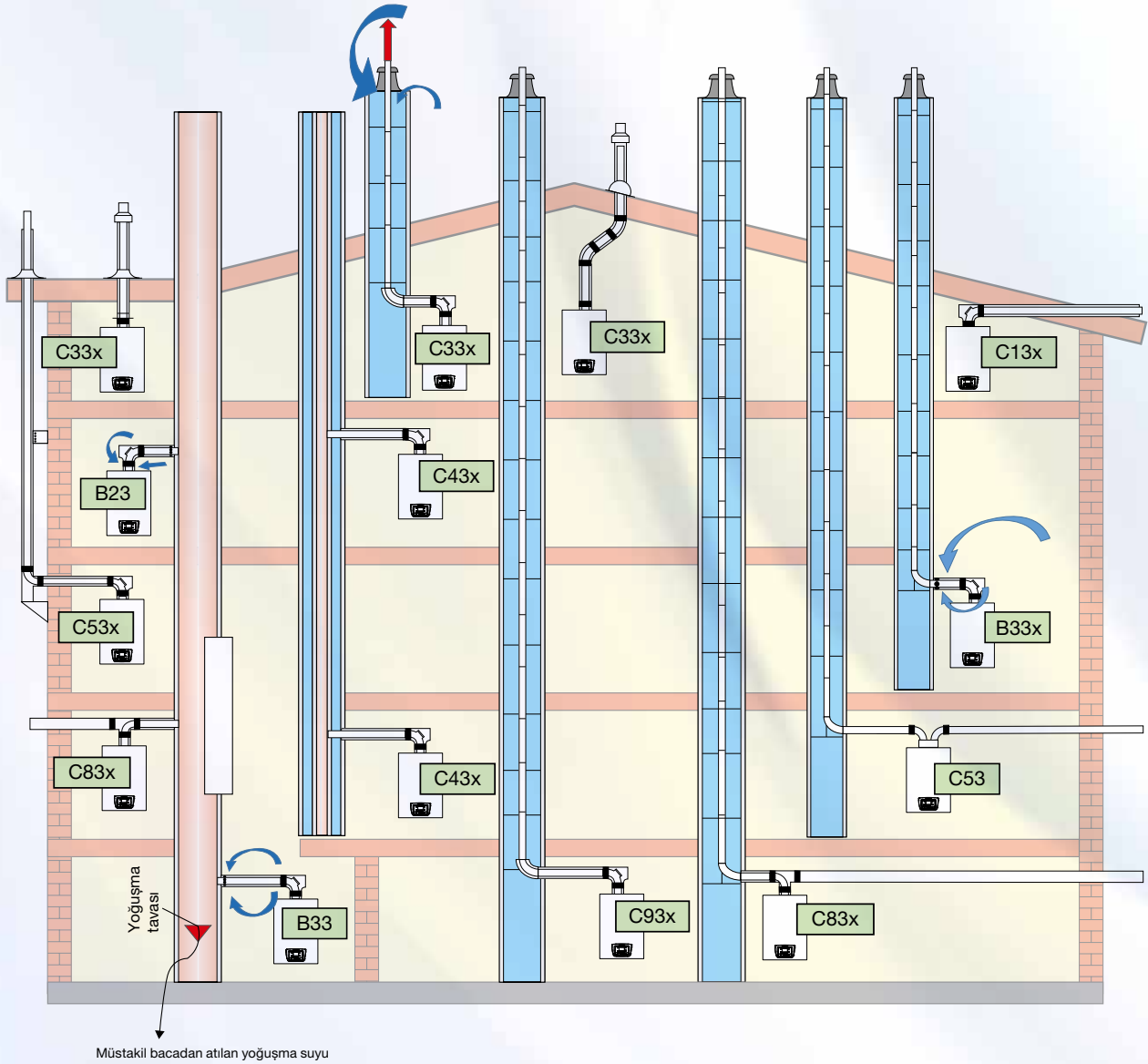

Baca Tipi	Açıklama
B23	Atık gaz borusu baca içinden, taze hava direkt cihaz üzerinden mahalden (açık tip)
B23	2'li kaskad atık gaz borusu baca içinden, taze hava direkt cihaz üzerinden mahalden (açık tip)
B33	Atık gaz borusu baca içinden, taze hava mahalden, yatay konsantrik bağlantılı (açık tip)
B33	Yoğuşmaya dayanıklı bacaya yatay konsantrik boru bağlantısı, taze hava mahalden (açık tip)
C13x	Eğimli çatı için yatay konsantrik çatı geçiş uygulaması (hermetik tip)
C33x	Eğimli veya düz çatıdan dikey konsantrik çatı geçişi (hermetik tip)
C43x	Yoğuşmaya dayanıklı taze hava / atık gaz baca şaftına bağlantı, cihaz dirsek merkezinden baca bağlantısına kadar maksimum yatay boru boyu 2 m. (hermetik tip)
C53	Atık gaz borusu baca içinden, taze hava borusu baca şaftından, yatay konsantrik bağlantı (hermetik tip)
C53x	Dış cepheden atık gaz borusunu geçirerek çatıdan deşarj (hermetik tip)
C83x	Atık gaz borusu baca içinden, taze hava dış ortamdandır (hermetik tip)
C83x	Yoğuşmaya dayanıklı bacaya konsantrik bağlantı, taze hava dış ortamdandır (hermetik tip)
C93x	Atık gaz borusu baca içinden, taze hava borusu baca şaftından, yatay konsantrik bağlantı (hermetik tip)

ÖRNEK TESİSAT ŞEMALARI

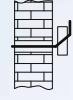

Dış Hava Sensörü

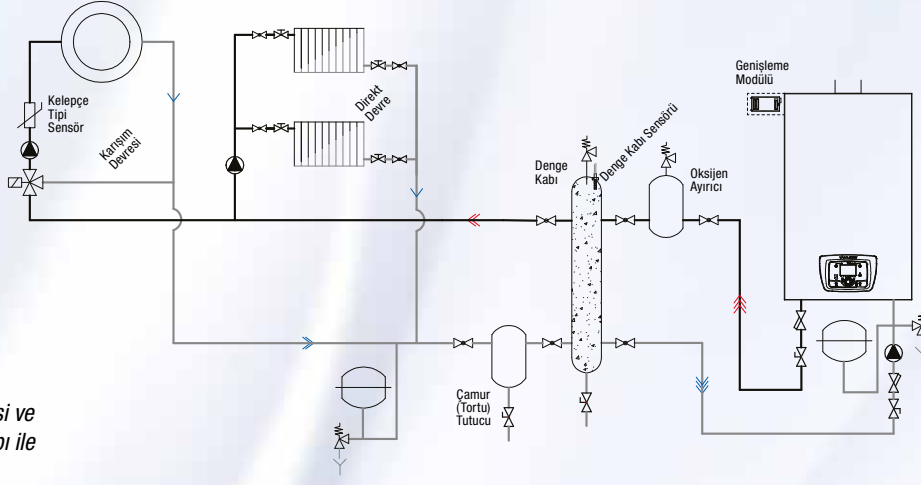

Tek kazan, 1 karışım devresi ve 1 direkt devrenin denge kabı ile tesisat şeması

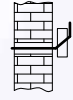

Dış Hava Sensörü

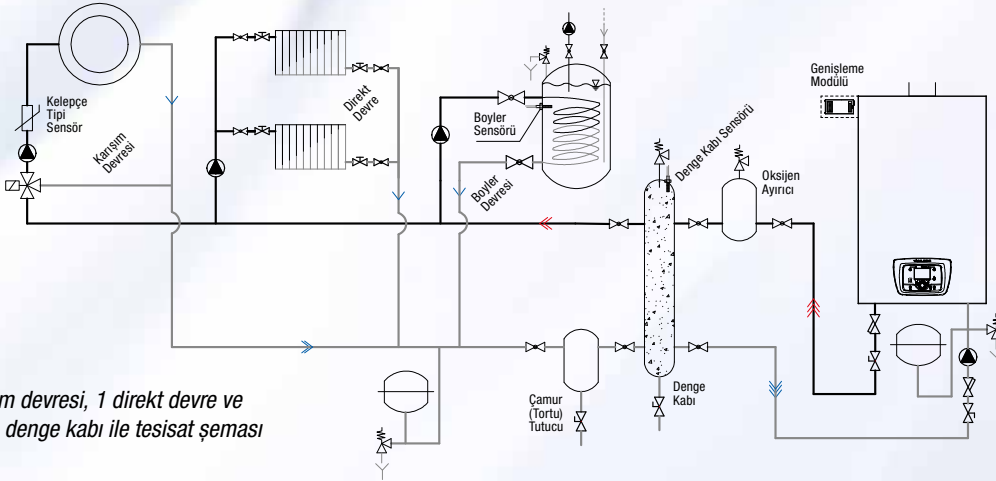

Tek kazan, 1 karışım devresi, 1 direkt devre ve 1 boiler devresinin denge kabı ile tesisat şeması

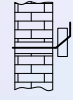

Dış Hava Sensörü

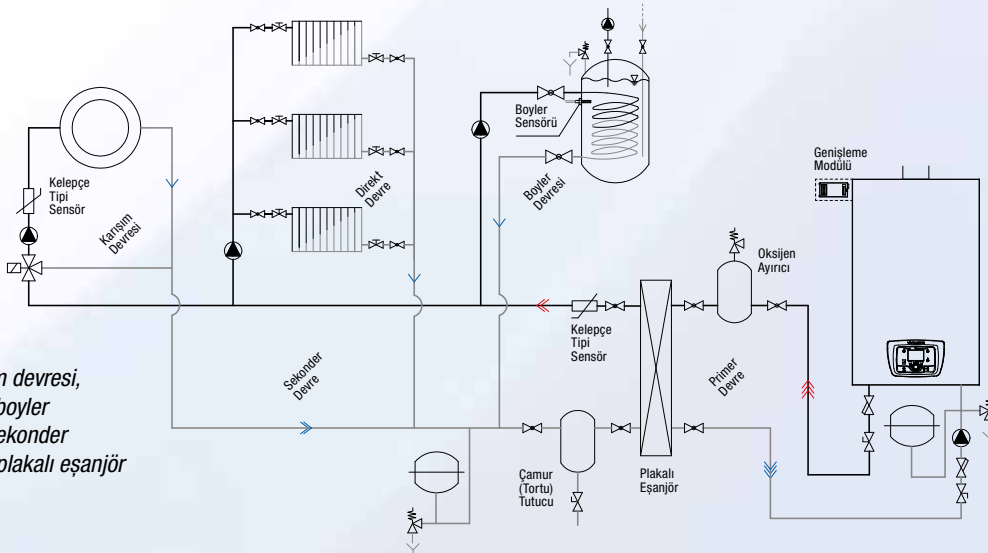

Tek kazan, 1 karışım devresi, 1 direkt devre ve 1 boiler devresinin primer-sekonder devre ayırıcı olarak plakalı eşanjör ile tesisat şeması

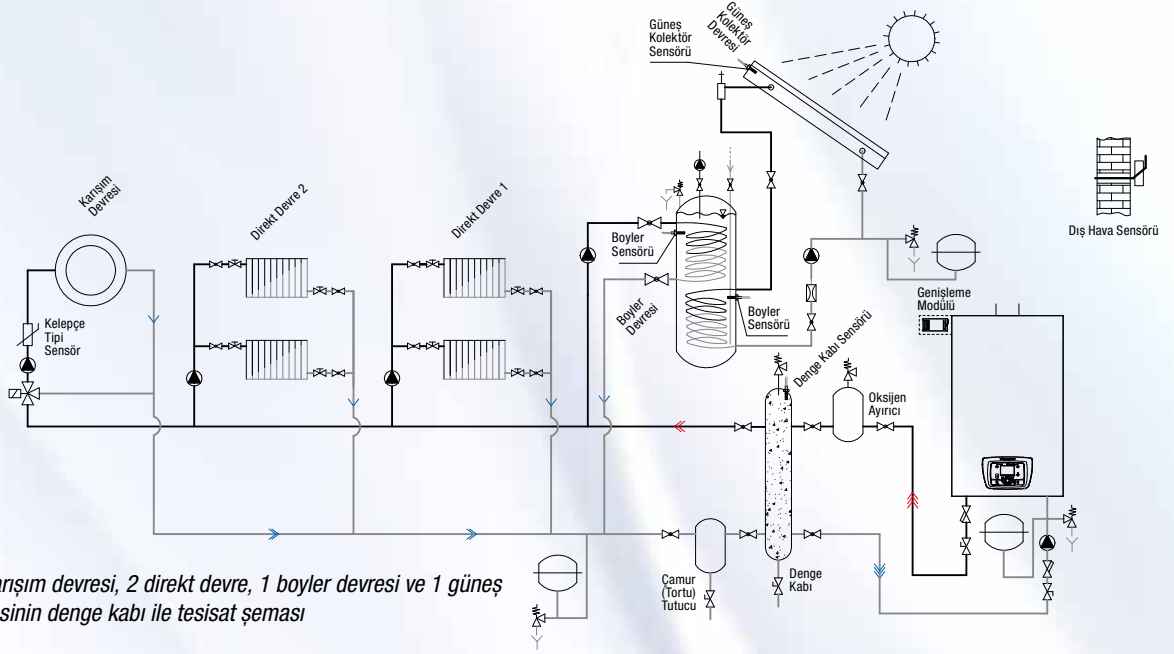

Tek kazan, 1 karışım devresi, 2 direkt devre, 1 boylar devresi ve 1 güneş kolektörü devresinin denge kabı ile tesisat şeması

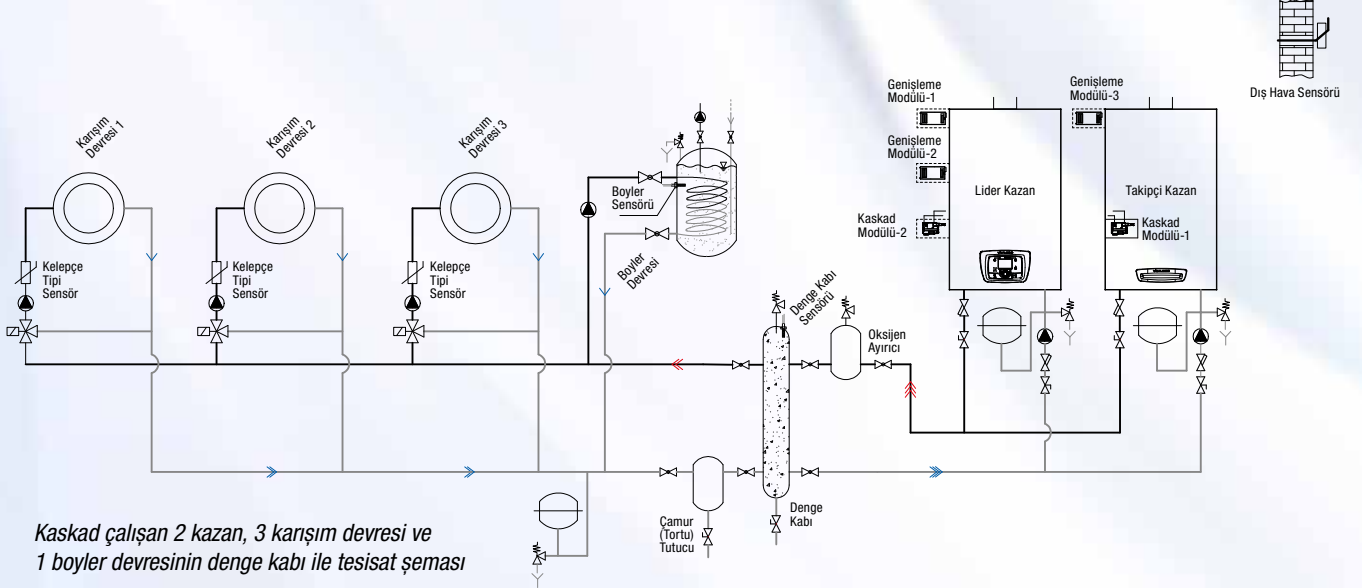

Kaskad çalışan 2 kazan, 3 karışım devresi ve 1 boylar devresinin denge kabı ile tesisat şeması

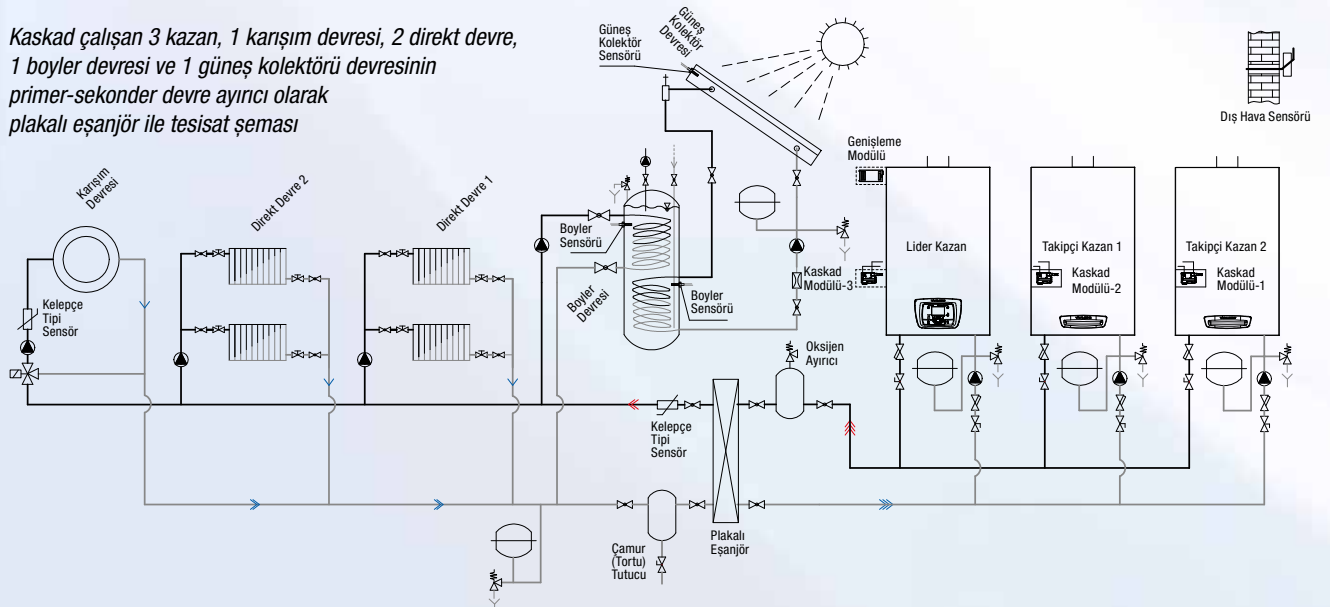

Kaskad çalışan 3 kazan, 1 karışım devresi, 2 direkt devre, 1 boylar devresi ve 1 güneş kolektörü devresinin primer-sekonder devre ayırıcı olarak plakalı eşanjör ile tesisat şeması

Boyutlar



Altın Görünüş

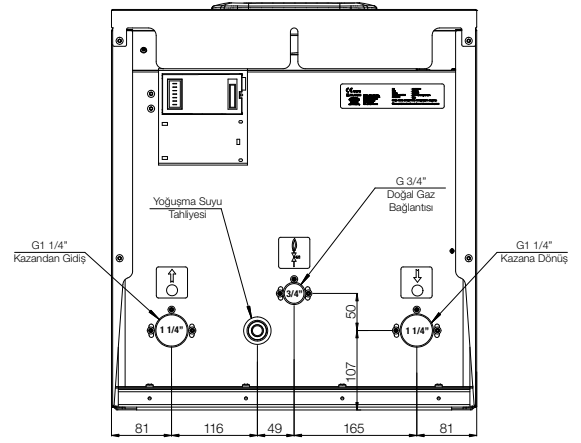

TEKNİK ÖZELLİKLER	BİRİM	ALDENS 105	ALDENS 130	ALDENS 150
Kazan Tipi		Lider (L) / Takipçi (T)	Lider (L) / Takipçi (T)	Lider (L) / Takipçi (T)
Yakıt		Doğal Gaz (G20)	Doğal Gaz (G20)	Doğal Gaz (G20)
Giriş Basıncı	mbar	21	21	21
Maksimum Yükte Yakıt Tüketimi	m ³ /h	10,2	12,9	15
Minimum Yükte Yakıt Tüketimi	m ³ /h	2	2,5	2,9
Güç / Verim				
Maksimum / Minimum Güç (50/30°C)	kW	105 / 20	130 / 25	150 / 30
Maksimum / Minimum Güç (80/60°C)	kW	95 / 17,5	118,3 / 22	135,8 / 26
Ateşlemedeki Güç	kW	46	46,3	64,4
Verim (50/30°C – Maksimum / Minimum Yük)	%	107,64 / 109,23	105,48 / 108,06	106,95 / 108,80
Verim (80/60°C – Maksimum / Minimum Yük)	%	97,37 / 96,26	96,00 / 95,78	96,80 / 96,36
Baca Basıncı / Atık Gaz Debisi				
Baca Basıncı (Maksimum / Minimum Yük)	Pa	160 / 60,2	410 / 98,2	455 / 103,5
Baca Basıncı (Ateşleme)	Pa	74	108	131
Atık Gaz Debisi (Maks. / Min. Yük)	g/s	42,6 / 8	55,4 / 10,4	59,5 / 11,6
CO ₂ Konsantrasyonu (Maks. / Min. Yük)	%	8,99 / 9,25	8,90 / 8,96	9,52 / 9,32
Atık Gaz Sıcaklığı (Maks. / Min. Yük)	°C	60,2 / 32,8	64,9 / 32,7	58,6 / 31,4
Elektrikle İlgili Özellikler				
Elektrik Beslemesi (Voltaj/Frekans)	VAC/Hz	230 / 50	230 / 50	230 / 50
Kullanılacak Sigorta	A	6,3	6,3	6,3
Kapalı Durumda Elektrik Tüketimi	W	2	2	2
Maksimum / Minimum Yükte Elektrik Tüketimi	W	125 / 25	220 / 27	263 / 28
Tesisat				
Gaz Bağlantısı	inç	¾"	¾"	¾"
Kalorifer Devresi Gidiş/Dönüş	inç	1 ¼"	1 ¼"	1 ¼"
Maksimum İşletme Basıncı	bar	6	6	6
Minimum İşletme Basıncı	bar	1	1	1
Maksimum Yük 50/30°C – Kazan Direnci	mSS	5,62	4,49	4,68
Maksimum Yük 80/60°C – Kazan Direnci	mSS	4,52	3,58	3,64
Minimum Yük 50/30°C – Kazan Direnci	mSS	0,35	3,50	0,31
Minimum Yük 80/60°C – Kazan Direnci	mSS	0,26	3,00	0,24
Kazan Dolu (Eşanjör) Su Kapasitesi	l	8,5	10	12,5
Genel Özellikler				
Cihaz Ebatları (Genişlik x Derinlik x Yükseklik)	mm	492 x 540 x 841	492 x 705 x 841	492 x 705 x 841
Ambalaj Ebatları (Genişlik x Derinlik x Yükseklik)	mm	565 x 910 x 765	565 x 910 x 925	565 x 910 x 925
Cihaz Ağırlığı (Boş / Dolu)	kg	81,2 / 89,7	91,6 / 101,6	103,6 / 116,1
Ambalajlı Ağırlık	kg	94	105	117
Baca Çapı (Atık Gaz / Taze Hava)	mm	100 / 150	100 / 150	100 / 150
NOx Sınıfı		5	5	5
Tip		Hermetik / premiks yoğuşmalı	Hermetik / premiks yoğuşmalı	Hermetik / premiks yoğuşmalı
Kontrol Paneli		Elektronik ve tuşlu	Elektronik ve tuşlu	Elektronik ve tuşlu
Ateşleme Sistemi		Elektronik	Elektronik	Elektronik
Anıza Tespit ve Uyan Sistemi		VAR (ekranda hata kodu)	VAR (ekranda hata kodu)	VAR (ekranda hata kodu)
Yerden Isıtma Sistemine Uygunluk		VAR	VAR	VAR
Kaskad Çalıştırma		En fazla 256 adet	En fazla 256 adet	En fazla 256 adet
Donma Emniyeti		VAR	VAR	VAR
Zaman Programlanabilirliği / Tatil Modu		VAR	VAR	VAR
Parametrik Ayarlama Üçbirimi		Kullanıcı ekranı / PC	Kullanıcı ekranı / PC	Kullanıcı ekranı / PC



Not: Teknolojik gelişmeler nedeniyle değişiklik hakkı saklıdır.

ALARKO



**ALARKO CARRIER
SANAYİ VE TİCARET A.Ş.**

İSTANBUL: GOSB-Gebze Organize Sanayi Bölgesi Ş. Bilgisu Cad. Gebze 41480 KOCAELİ
Tel: (0262) 648 60 00 **Faks:** (0 262) 648 61 01
ANKARA: Sedat Simavi Sok. No: 48, Çankaya 06550 ANKARA
Tel: (0312) 409 52 00 **Faks:** (0312) 440 79 30
İZMİR: Şehit Fethibey Cad. No: 55 Kat 13, Pasaport 35210 İZMİR
Tel: (0232) 483 25 60 **Faks:** (0232) 441 55 13
ADANA: Ziyapaşa Bulvarı, No: 19/5-6, 01130 ADANA
Tel: (0322) 457 62 23 **Faks:** (0322) 453 05 84
ANTALYA: Mehmetçik Mahallesi, Aspendos Bulvarı, No:79/5 ANTALYA
Tel: (0242) 322 00 29 **Faks:** (0242) 322 87 66

**MÜŞTERİ
DANIŞMA
HATTI**
**444
0
128**

www.alarko-carrier.com.tr

e-posta: info@alarko-carrier.com.tr